

Инструкция по эксплуатации



# КОНДИЦИОНЕР ВОЗДУХА МОБИЛЬНОГО ТИПА

Модель: CH-M10K7B

Для правильной работы, пожалуйста, прочитайте и сохраните эту инструкцию

Разработано Cooper&Hunter International Corporation, Oregon, USA  
[www.cooperandhunter.com](http://www.cooperandhunter.com)



# Содержание

Требования безопасности . . . . .	1
Основные элементы кондиционера . . . . .	2
Управление кондиционером . . . . .	3
Эксплуатация кондиционера . . . . .	5
Пульт управления . . . . .	7
Дополнительные функции . . . . .	11
Руководство по эксплуатации . . . . .	12
Техническое обслуживание . . . . .	13
Возможные неисправности . . . . .	15
Анализ неисправностей . . . . .	17

Этот прибор не предназначен для использования лицами (включая детей) с ограниченными физическими, сенсорными или умственными способностями, или недостатком опыта и знаний, если они без присмотра лицом, ответственным за их безопасность.

Дети должны быть под присмотром, чтобы они не играли с прибором.



Эта маркировка означает, что изделие нельзя выбрасывать вместе с другими бытовыми отходами на территории ЕС. Для предотвращения возможного ущерба окружающей среде или здоровью людей вследствие неконтролируемой утилизации отходов, утилизация данного прибора должна производиться специализированными центрами по утилизации. Для утилизации изделия обратитесь к продавцу, у которого

Вы приобрели данный продукт.

R410A(R32/125: 50/50): 2087.5

# Требования безопасности

- **Внимание!** Перед началом эксплуатации внимательно изучите настоящую инструкцию.
- Для обеспечения эффективной и надежной работы в течение установленного срока службы кондиционер раз в год должен обслуживаться специалистами сервисного центра.
- Для нормального функционирования кондиционера должна быть правильно рассчитана и подобрана его мощность в соответствии с теплопритоками данного помещения.
- Кондиционер должен подключаться к сети электропитания, рассчитанной на потребляемую мощность.
  
- **Внимание!**  
**Кондиционер должен быть подключен к розетке с надежным заземлением.**
- Сетевой шнур должен быть расположен таким образом, чтобы он не подвергался механическому воздействию (защемление, хождение по нему, установка посторонних предметов)
- Не допускается касание заземляющего провода водопроводных труб, громоотводов, телефонной линии.
- Не допускается установка кондиционера в местах прямого попадания воды, повышенной влажности (например, в прачечных), наличия большого количества пара.
- При выборе места установки следует избегать размещения блоков вблизи нагревательных приборов и прямого воздействия солнечного света.
- Кондиционер должен быть установлен таким образом, чтобы был обеспечен свободный доступ воздуха к заборным и выпускным решеткам блока. Расстояние от кондиционера до ближайшей стены или препятствия должно быть не менее 50 см.
  
- **Внимание!**  
**Не устанавливайте кондиционер в пожаро и взрывоопасных зонах.**
- Не размещайте кондиционер вблизи печей, бойлеров и т.п., а также вблизи агрегатов, где возможна утечка горючих газов.
- Не размещайте кондиционер в помещениях с большим содержанием в воздухе масляных паров, дыма, пыли и вредных и опасных для здоровья человека веществ.
- Кондиционер не должен устанавливаться в зоне воздействия сильных электромагнитных полей.
- Расстояние от блоков кондиционера до других электронных приборов (телевизор, магнитофон и т.п.) должно быть не менее 1 м.
- Во избежание поражения электрическим током не просовывайте пальцы и посторонние предметы в заборные решетки кондиционера во время работы.
- Не допускайте детей для работы с кондиционером
- Не садитесь и не кладите предметы на кондиционер.
- Нельзя находиться длительное время непосредственно под потоком холодного воздуха, это может привести к заболеванию. Используйте режимы таймера и работы жалюзи.
- Не наклоняйте, не кладите набок и не переворачивайте кондиционер. В случае если это произошло и кондиционер после этого не работает, то необходимо отключить прибор и обратиться в сервисный центр.



# Основные элементы кондиционера

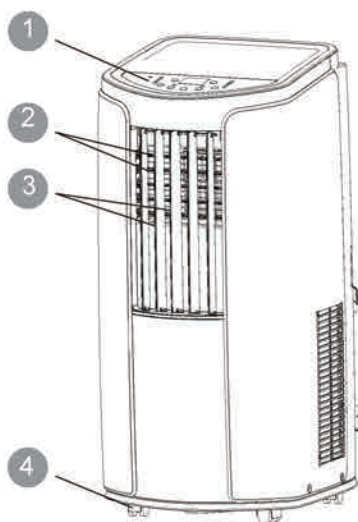

- 1 Панель управления
- 2 Направляющие жалюзи
- 3 Регулируемые жалюзи
- 4 Ролик
- 5 Крюк фиксации провода
- 6 Вилка кабеля питания
- 7 Воздушный фильтр
- 8 Воздуховод
- 9 Место подключения воздухоотводящей трубы А
- 10 Воздухоотводящая труба
- 11 Соединитель В+С
- 12 Фиксатор для пульта управления

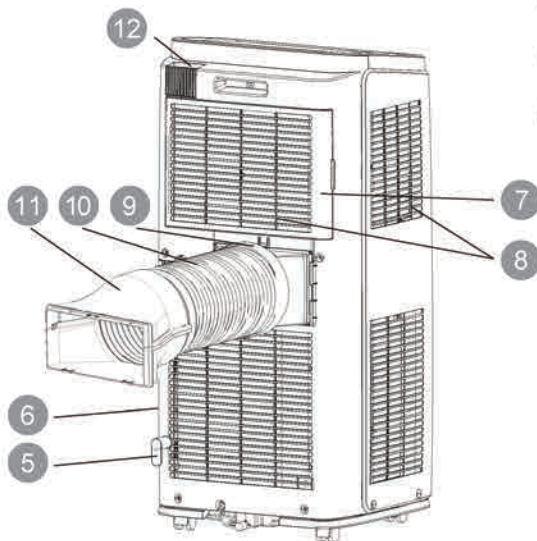

Пульт дистанционного управления (ПДУ)

# Управление кондиционером

## Панель управления



Управление кондиционером производится с панели, которая расположена на блоке кондиционера, либо при помощи инфракрасного дистанционного пульта.

### 1 Кнопка ON/OFF

После подключения кондиционера к электросети нажмите кнопку ON/OFF для начала работы. Для выключения нажмите кнопку повторно.

### 2 Кнопка + / -

Кнопками TEMP «+/-» уменьшается или увеличивается значение заданной температуры. Каждое нажатие кнопок «+/-» уменьшает или увеличивает заданную температуру на 1 °C. Диапазон задания температуры от 16 до 30 °C. Заданная температура высвечивается на дисплее в зоне индикации SET TEMP. В режиме FAN (вентиляция) температура не задается.

# Управление кондиционером

## 3 Кнопка Mode

Нажмите кнопку MODE для выбора режима работы. COOL – охлаждение / DRY – осушение / FAN – вентиляция / HEAT – обогрев. При выборе определенного режима работы на дисплее высвечивается соответствующий символ.

В режимах COOL и HEAT диапазон задаваемой температуры составляет 16°C~30°C.

## 4 Кнопка Fan

Кнопка выбора скорости вращения вентилятора. Нажатием кнопки устанавливается скорость: LOW – низкая; MID – средняя; HIGH – высокая.

## 5 Кнопка Timer

Кнопкой таймера задается время включения (ON) или выключения (OFF) кондиционера по таймеру. Если кондиционер не включен в работу, то кнопкой «+» задается время включения по таймеру. Если кондиционер в работе, то кнопкой «+» задается время выключения по таймеру. Каждое нажатие кнопок таймера «+» «-» увеличивает или уменьшает значение времени таймера на 0,5 часа. Диапазон времени таймера 0,5~24 ч. Задаваемое время таймера высвечивается в момент установки в зоне индикации времени таймера SET TIME. Режим таймера отменяется до сведения до нуля времени таймера кнопкой «-».

## 6 Кнопка Sleep

Режим сна устанавливается кнопкой «».

В режиме «Сон» кондиционер работает с низкой скоростью вращения вентилятора. Для отмены режима нажмите кнопку «Сон» повторно. Если на кондиционере был установлен режим таймера, то его необходимо отключить для включения режима SLEEP.

# Эксплуатация кондиционера

## Изменение направление воздушного потока

### 1. Направление воздушного потока вверх/вниз

- Зафиксируйте горизонтальные жалюзи как показано на рисунке и отрегулируйте воздушный поток.
- Не регулируйте горизонтальные жалюзи к самой высокой или низкой позиции в режиме COOL (охлаждения) или DRY (осушения), при длительной работе вентилятора на низкой скорости на жалюзи может образовываться конденсат.

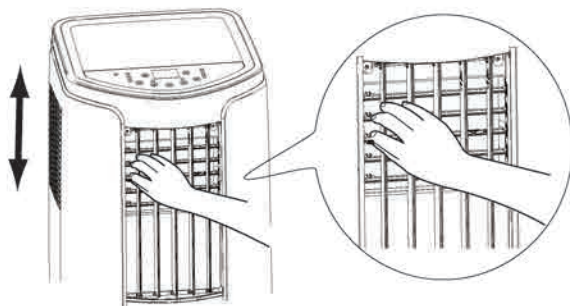

### 2. Направление воздушного потока влево/вправо

- Для регулировки направления воздушного потока влево/вправо, зафиксируйте вертикальные жалюзи как показано на рисунке.

#### ⚠ ВНИМАНИЕ!

Не регулируйте вертикальные жалюзи максимально влево или вправо в режиме COOL (охлаждения) или DRY (осушения), при длительной работе вентилятора на низкой скорости на жалюзи может образовываться конденсат.

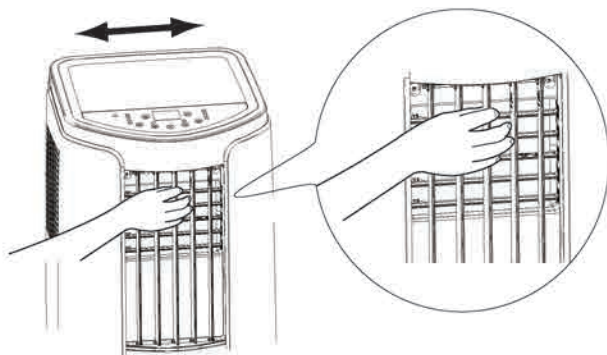



# Использование пульта управления

Это общее применение пульта дистанционного управления, пульт управления может быть использован для многофункциональных кондиционеров. Для некоторых функций, которых не предусмотрено в модели, при нажатии на соответствующую кнопку на пульте дистанционного управления, кондиционер сохранит ранее заданный режим работы.

## Как использовать пульт управления

Направьте пульт управления в сторону приемника сигнала и нажмите нужную кнопку. Прибор отреагирует звуковым сигналом при получении команды от пульта дистанционного управления.

- Убедитесь, что ничто не препятствует и не закрывает окно приемника сигнала.
- Эффективная дальность работы сигнала - 7 м.

## ▲ ВНИМАНИЕ!

- Не подвергайте приемник сигнала воздействию прямых солнечных лучей. Это может плохо повлиять на его работу.
- Использование определенных люминесцентных ламп в одной комнате может создать помехи при передаче сигнала.
- Не оставляйте пульт дистанционного управления под прямыми солнечными лучами или возле обогревателя. Защищайте пульт дистанционного управления от влаги и ударов.

Когда пульт дистанционного управления не используется, его можно разместить на устройстве с помощью фиксатора.

Чтобы снять пульт дистанционного управления с фиксатора, приподнимите вверх пульт дистанционного управления и слегка потяните его.

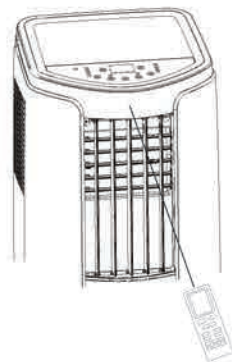

Крюк для фиксации пульта дистанционного управления

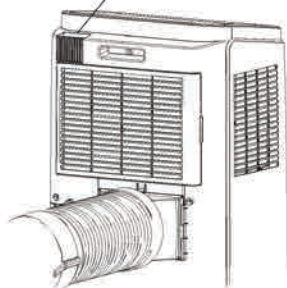



# Пульт дистанционного управления



- 1 Кнопка ON/OFF
- 2 Кнопка MODE
- 3 Кнопка + / -
- 4 Кнопка FAN
- 5 не предусмотрено для данной модели
- 6 не предусмотрено для данной модели
- 7 Кнопка HEALTH / SAVE
- 8 Кнопка X-FAN
- 9 Кнопка TEMP
- 10 Кнопка TIMER
- 11 Кнопка TURBO
- 12 Кнопка SLEEP
- 13 Кнопка LIGHT

# Дисплей



# Пульт дистанционного управления

- При управлении с помощью инфракрасного пульта необходимо направить его на приемник сигнала, который находится на передней панели корпуса кондиционера.

- Расстояние между пультом и кондиционером должно быть не более 7 м.
- Между пультом и кондиционером при управлении не должно быть никаких предметов, препятствующих прохождению сигнала.
- Пульт управления должен располагаться на расстоянии не менее 1 м от работающей теле/ и радиоаппаратуры.
- Не роняйте пульт и не допускайте попадание на него воды.
- Не располагайте пульт вблизи источников тепла, а также в местах прямого солнечного воздействия.

**Внимание!** Внешний вид пульта может отличаться от изображенного на рисунке, при этом сохраняются все кнопки и символы индикации.

## 1 Кнопка ON/OFF

После подключения кондиционера к сети электропитания нажмите кнопку ON/OFF для включения его в работу. При повторном нажатии кнопки кондиционер отключится.

## 2 Кнопка MODE

Кнопкой MODE выбирается необходимый режим работы. При этом на ЖК/ дисплее пульта высветится соответствующий символ индикации:



- При выборе режима охлаждения COOL, кондиционер будет работать в режиме охлаждения. Нажмите + или - для регулировки заданной температуры.
- Нажмите кнопку FAN для регулировки скорости вращения вентилятора. При выборе режима осушения DRY, кондиционер будет работать на низкой скорости вентилятора. В режиме осушения, скорость вентилятора не может быть изменена.
- При выборе режима вентиляции, кондиционер будет работать только в режиме вентиляции. Затем нажмите кнопку FAN для регулировки скорости вращения вентилятора.
- При выборе режима HEAT кондиционер работает в режиме обогрева. Индикатор ☀ будет отображен на дисплее. Вы можете нажать "+" или "-", чтобы настроить желаемую температуру. Нажмите кнопку "FAN", чтобы настроить скорость вентилятора. (Если данная опция предусмотрена).

# Пульт дистанционного управления

## 8 Кнопка X-FAN

Нажав на кнопку X-FAN, при работе в режиме охлаждения или осушения включается функция проветривания. При повторном нажатии на кнопку X-FAN режим проветривания выключается, индикация на дисплее пульта управления «X-FAN» исчезнет.

Примечание:

- При включении режима проветривания, вентилятор кондиционера еще некоторое время продолжает работать на низкой скорости, для того, чтобы вода находящаяся внутри прибора испарилась.
- Если кондиционер работает в режиме проветривания, после повторного нажатия на кнопку X-FAN перед выключением прибора, вентилятор внутреннего блока кондиционера немедленно прекращает работу.

## 9 TEMP button

При нажатии на кнопку TEMP на дисплее пульта управления отображается заданная температура, температура внутри помещения и температура снаружи помещения. Температура выбирается поочередно с помощью пульта управления, как изображено на схеме ниже:

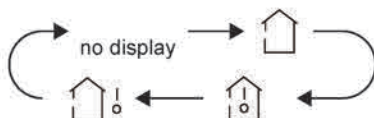

- При выборе "🏠" с помощью пульта дистанционного управления, индикатор температуры на кондиционере отображает заданную температуру.
- При выборе "🏠" с помощью пульта дистанционного управления, индикатор температуры на кондиционере отображает температуру внутри помещения.
- При выборе "🏠☀️" с помощью пульта дистанционного управления, индикатор температуры на кондиционере отображает наружную температуру.

Примечание:

Некоторые модели кондиционеров могут не поддерживать функцию отображения наружной температуры воздуха. В таких случаях при выборе функции отображения наружной температуры – на дисплее отображается температура внутри помещения.

## 10 Кнопка TIMER

Если кондиционер находится в состоянии «включено» (ON), то для установки таймера на выключение необходимо:

- а) Нажать кнопку TIMER OFF
- б) Через 5 секунд кнопкой "+" или "-" установить время, через которое кондиционер выключится (на дисплее замигает индикация H). Диапазон времени по таймеру от 0,5 до 24 ч.

Удерживая кнопку + или - на протяжении 2 секунд, время изменится быстро.



## Пульт дистанционного управления

Если кондиционер находится в состоянии «выключено» (OFF), то для установки таймера на включение необходимо:

а) Нажать кнопку TIMER ON

б) Через 5 секунд кнопкой "+" или "-" установить время, через которое кондиционер включится (на дисплее замигает индикация H). Диапазон времени по таймеру от 0,5 до 24 ч.

Удерживая кнопку + или - на протяжении 2 секунд, время изменится быстро.

в) Нажать кнопку TIMER для подтверждения (индикация H перестанет мигать на дисплее).

### 11 TURBO кнопка

Не предусмотрено для данной модели.

### 12 Кнопка SLEEP

Кнопкой Sleep включается режим «Сон». В режиме «Сон» вентилятор вращается на низкой скорости. При повторном нажатии кнопки Sleep режим «Сон» выключится.

### 13 Кнопка LIGHT

При нажатии на кнопку LIGHT включается подсветка панели внутреннего блока, при этом исчезает значок «☼» с дисплея пульта управления. При повторном нажатии на кнопку LIGHT - подсветка отключится и значок «☼» снова появится на дисплее пульта.

## Дополнительные функции

### Функция защиты от детей

При нажатии кнопки "+" и "-" одновременно кнопки можно включить или выключить функцию защиты от детей. Когда функция блокировки от детей пустили, индикатор блокировки на пульте дистанционного управления включен. При работе пульта дистанционного управления, пульт дистанционного управления не будет посылать сигнал.

### Переключение индикации режима температуры

Если кондиционер находится в состоянии «выключено» (OFF), нажмите одновременно кнопку "-" и кнопку "MODE", и индикация температуры может переключаться между °C and °F.

## Руководство по эксплуатации

1. После подключения кондиционера к электросети нажмите кнопку ON/OFF для начала работы.
2. Нажмите кнопку "MODE" для выбора режима: COOL, DRY, FAN, HEAT.
3. Нажмите кнопку "+" или "-" чтоб задать желаемый уровень температуры. (Температура не может быть отрегулирована при режиме AUTO).
4. Нажмите кнопку "FAN" чтоб задать желаемый уровень скорости: auto, низкий, средний, высокий.

## Замена батареек в пульте управления

1. Нажмите на заднюю сторону пульта дистанционного управления в указанном месте , а затем вытолкнуть крышка аккумуляторного ящика вдоль направления стрелки.
2. Заменить две батареи No.7 (AAA 1,5В) и убедитесь что положение + и - установлено верно.
3. Установите крышку аккумуляторного ящика обратно.





# Техническое обслуживание

## ⚠ ВНИМАНИЕ

- Перед очисткой кондиционера, пожалуйста, выключите устройство и отключите электропитание. В противном случае, это может привести к поражению электрическим током.
- Не мойте кондиционер водой. В противном случае, это может привести к поражению электрическим током.
- Не используйте летучую жидкость (например, растворитель или газ) для чистки кондиционера. В противном случае, это может привести к повреждению внешнего вида кондиционера.

## Чистка корпуса и решетки

### Внешний корпус:

Если есть пыль на поверхности наружного корпуса, пожалуйста, используйте мягкое полотенце, чтобы вытереть её. Если наружная поверхность корпуса очень грязная (например, смазки), пожалуйста, используйте нейтральный дезинфицирующее стереть его.

**Решетка:** Используйте чистящие или мягкую щетку, чтобы очистить ее.



## Чистка решеток

### 1 Извлеките фильтр.



### 2 Очистите фильтр.

Для очистки, по необходимости, используйте нейтральное чистящее средство. Затем промойте фильтр под струей воды (около 40°C) и встряхните.

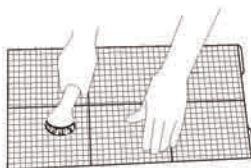

### Установите фильтр.

3 После того как фильтр высохнет, установите его на место и закройте крышку.

### Примечание

- Техническое обслуживание пользователем включает в себя чистку фильтра и внешней поверхности кондиционера, а также своевременное удаление воды из емкости для конденсата
- Чистку фильтра рекомендуется производить не менее одного раза в две/три недели.

## Чистка внешнего корпуса

- Для очистки внешней поверхности блоков используйте мягкую ткань, смоченную в мыльном растворе или растворе мягких моющих средств.
- Следите за тем, чтобы вода не попадала внутрь блоков.

## Чистка тепло выпускной трубы

Отсоедините тепло выпускную трубу от кондиционера, очистите и высушите ее, а затем переустановите. (Для метода монтажа и демонтажа, пожалуйста, обратитесь к Инструкции по установке).

## Проверка перед использованием

1. Проверьте воздухозаборники и воздуховыпускные отверстия, они не должны быть заблокированы.
2. Проверьте чтоб вилка и розетка находились в исправном состоянии.
3. Проверьте чистоту фильтра.
4. Проверьте вставлены ли батарейки в пульт дистанционного управления.
5. Проверьте целостность воздухоотводящей трубы.
6. Проверьте соединение воздухоотводящей трубы с отверстием для отвода горячего воздуха.

## Проверка после использования

1. Отсоедините электропитание.
2. Очистите фильтр и корпус.
3. Удалите пыль и прочие загрязнения на кондиционере.
4. Освободите резервуар от накопившейся воды.
5. Проверьте, не повреждено ли соединение воздухоотводящей трубы с отверстием для отвода горячего воздуха. Если да, пожалуйста, свяжитесь с дилером.

## Консервация кондиционера

В случае если кондиционер не эксплуатируется длительное время необходимо провести следующие мероприятия

1. Слить всю воду из емкости для конденсата.
2. Отключить дренажную трубку от порта подключения, если был организован постоянный слив конденсата.
3. Вымыть и высушить фильтр.
4. Отключить от сети электропитания шнур.
5. Хранить кондиционер в сухом месте.

### Примечание!

- Если Вы хотите утилизировать кондиционер, пожалуйста, обратитесь в ближайший сервисный центр.

## Возможные неисправности кондиционера

Прежде, чем обратиться в службу сервиса проверьте следующие пункты неисправностей:

Неисправность	Причина	Порядок устранения
Кондиционер не работает	● Отказ источника питания?	● Подождите до восстановления подачи питания.
	● Розетка не работает?	● Снова включите розетку.
	● Отключен выключатель или сгорел предохранитель?	● Попросите профессионала заменить выключатель или предохранитель.
	● Есть неисправность в цепи?	● Попросите профессионала заменить цепь.
	● Перезапускалось ли устройство после резкой остановки?	● Ждите 3 мин, а затем снова включите устройство.
Плохое охлаждение (нагревание)	● Питание слишком низкое?	● Подождите возобновления напряжения.
	● Возможно воздушный фильтр слишком грязный?	● Очистите воздушный фильтр.
	● Является ли заданная температура правильной?	● Отрегулируйте температуру.
	● Закрыты двери и окна?	● Закройте двери и окна.
Кондиционер не получает сигнал от пульта управления или пульт не чувствителен	● Поддается ли устройство вмешательствам (таким как статическое давление, нестабильное напряжение)?	● Вытяните штепсельную вилку. Вставьте вилку примерно через 3 мин, а затем включите устройство.
	● Находится ли пульт дистанционного управления в зоне приема?	● Приемный диапазон пульта дистанционного управления составляет 8 метров. Не следует превышать этот диапазон.
	● Может, он заблокирован чем-то?	● Удалите препятствия.
	● Является ли чувствительность дистанционного пульта низкой?	● Проверьте батарейки пульта дистанционного управления. Если разряжены, пожалуйста, замените батарейки.
	● Есть ли флуоресцентная лампа в комнате?	● Переместите пульт дистанционного управления недалеко от кондиционера. ● Выключите флуоресцентный светильник и попробуйте снова.



## Возможные неисправности кондиционера

Неисправность	Причина	Порядок устранения
Нет вентиляции от кондиционера	<ul style="list-style-type: none"> <li>Выход воздуха или впуск воздуха заблокированы?</li> </ul>	<ul style="list-style-type: none"> <li>Устраните препятствия.</li> </ul>
	<ul style="list-style-type: none"> <li>Достигает ли температура в помещении в режиме обогрева заданной температуры?</li> </ul>	<ul style="list-style-type: none"> <li>После достижения заданной температуры, вентилятор остановится.</li> </ul>
	<ul style="list-style-type: none"> <li>Начался ли режим отопления именно сейчас?</li> </ul>	<ul style="list-style-type: none"> <li>В целях предотвращения холодного воздуха, кондиционер остановится на некоторое время, потом возобновит работу, что является нормальным явлением.</li> </ul>
	<ul style="list-style-type: none"> <li>Размораживается испаритель? (проверьте его, потянув за фильтр)</li> </ul>	<ul style="list-style-type: none"> <li>Это нормальное явление. Кондиционер размораживается, после того как оттаивание заканчивается он возобновит работу.</li> </ul>
Невозможно настроить температуру	<ul style="list-style-type: none"> <li>Работает ли установка в автоматическом режиме Auto?</li> </ul>	<ul style="list-style-type: none"> <li>Температура не может быть отрегулирована в автоматическом режиме.</li> </ul>
	<ul style="list-style-type: none"> <li>Превышает ли требуемая температура диапазон установки температуры?</li> </ul>	<ul style="list-style-type: none"> <li>Диапазон установки температуры: 16°C-30°C.</li> </ul>
Есть запах	<ul style="list-style-type: none"> <li>Есть источники запаха в помещении, такие как мебель, сигареты и т.д.</li> </ul>	<ul style="list-style-type: none"> <li>Исключить источник запаха.</li> <li>Очистите фильтр.</li> </ul>
Есть посторонний звук во время работы	<ul style="list-style-type: none"> <li>Прерывается ли устройство звуками грома, радио, и т. д.?</li> </ul>	<ul style="list-style-type: none"> <li>Отключите питание, а затем включите устройство снова.</li> </ul>
Слышен звук текущей воды	<ul style="list-style-type: none"> <li>Был ли аппарат включен или выключен только сейчас?</li> </ul>	<ul style="list-style-type: none"> <li>Звук льющейся воды внутри кондиционера является нормальным явлением.</li> </ul>
Слышно звук «ПАПА»	<ul style="list-style-type: none"> <li>Был ли аппарат включен или выключен только сейчас?</li> </ul>	<ul style="list-style-type: none"> <li>Происходит тепловое расширение или усадка панели из-за изменения температуры, которые вызывают звук трения.</li> </ul>

# Диагностика неисправностей

## Коды ошибок

E5	Защита от перенапряжения.	Отключите питание, а затем включите устройство снова через 10 мин. Если индикация E5 по-прежнему на дисплее, пожалуйста, свяжитесь с профессионалом для поддержания нормальной работы устройства
H8	Шасси наполнены водой	1. Вылить воду с шасси 2. Если "H8" все еще не устранена, пожалуйста, свяжитесь с профессионалом для поддержания нормальной работы устройства
F1	Неисправность датчика температуры	Пожалуйста, свяжитесь с профессионалом для поддержания нормальной работы устройства
F2	Неисправность датчика температуры испарителя	Пожалуйста, свяжитесь с профессионалом для поддержания нормальной работы устройства
F0	1. Хладагент протекает 2. Система заблокирована	1. Выключите и вытащите штепсельную вилку, подождите 30 мин и перезагрузите устройство; 2. Если есть еще неисправности, пожалуйста, свяжитесь с сервисным центром.
H3	Защита компрессора от перегрузки	1. Проверьте, находится ли устройство под высокой температурой и высокой влажностью; если температура окружающей среды слишком высокая, отключите питание прибора и затем подключите его для эксплуатации после того, как температура окружающей среды упадет ниже 35°C. 2. Проверьте, блокируются ли испаритель и конденсатор объектами; если да, заберите предметы, отключите питание прибора и затем подключить.
E8	Перегрузка неисправности	3. Если неисправность все же возникает, пожалуйста, обратитесь в наш центр послепродажного обслуживания.
F4	Напольная пробка, температурный датчик открыт, короткое замыкание	Пожалуйста, свяжитесь с отделом послепродажного обслуживания.



## ВНИМАНИЕ

- Если есть следующие явления, пожалуйста, выключите кондиционер и немедленно отключите питание, а затем свяжитесь с дилером.
  - Кабель питания перегревается или поврежден,
  - Ненормальный звук во время работы
  - Посторонний запах.
  - Утечка воды
- Не выполняйте ремонт кондиционера самостоятельно.
- Эксплуатации кондиционера в ненормальном состоянии может привести к неисправности, повреждению электрическим током или возникновению пожара.





[www.cooperandhunter.com](http://www.cooperandhunter.com)

E-mail: [info@cooperandhunter.com](mailto:info@cooperandhunter.com)

Инструкция по установке



КОНДИЦИОНЕР ВОЗДУХА  
МОБИЛЬНОГО ТИПА

Модель: CH-M12K6B

# Содержание

1. Условия работы.....	1
2. Требования безопасности. ....	2
3. Основные элементы кондиционера. ....	3
4. Меры предосторожности при установке. ....	4
5. Подготовка перед установкой. ....	5
6. Установка крюка для фиксации провода. ....	6
7. Удаление накопившейся воды. ....	7
8. Установка в двустворчатое окно (дополнительно).....	10
9. Установка в раздвижные створки окна (дополнительно) .....	11
10. Установка и демонтаж воздухо отводящей трубы.....	16
11. Тестовый запуск.....	19
12. Электрическая схема.....	19

Этот прибор не предназначен для использования лицами (включая детей) с ограниченными физическими, сенсорными или умственными способностями, или недостатком опыта и знаний, если они без присмотра лицом, ответственным за их безопасность.

Дети должны быть под присмотром, чтобы они не играли с прибором.



Эта маркировка означает, что изделие нельзя выбрасывать вместе с другими бытовыми отходами на территории ЕС. Для предотвращения возможного ущерба окружающей среде или здоровью людей вследствие неконтролируемой утилизации отходов, утилизация данного прибора должна производиться специализированными центрами по утилизации. Для утилизации изделия обратитесь к продавцу, у которого Вы приобрели данный продукт.

R410A(R32/125: 50/50): 2087.5

## Пояснения к символам



**ОПАСНОСТЬ**

Обозначает опасную ситуацию, которая, если ее не избежать, приведет к смерти или серьезным травмам.



**ПРЕДУПРЕЖДЕНИЕ**

Обозначает опасную ситуацию, которая, если ее не предотвратить, может привести к смерти или серьезным травмам.



**ВНИМАНИЕ**

Обозначает опасную ситуацию, которая, если ее не предотвратить, может привести к незначительным или средней тяжести травмам.

**УВЕДОМЛЕНИЕ**

Указывает на важную, но не опасную информацию, указывающую на риск повреждения имущества.



указывает на опасность, которая будет обозначена сигнальным словом ПРЕДУПРЕЖДЕНИЕ или ПРЕДОСТЕРЕЖЕНИЕ.

## Условия работы

- Кондиционер должен эксплуатироваться в диапазоне температур: 16°C ~ 35°C.
- Прибор предназначен для использования только в помещении.
- Прибор должен быть расположен так, чтобы вилка розетки была доступной.
- Данный кондиционер может быть использован только для личного использования, а не для коммерческой отрасли.
- Зарезервированное пространство вокруг кондиционера, по крайней мере, должно быть 30см.
- Не включайте кондиционер во влажной среде.
- Пожалуйста, держите подвод и отвод воздуха чистым, без препятствий.
- Во время работы, закройте двери и окна, чтобы улучшить эффект охлаждения.
- Пожалуйста, поставьте кондиционер на ровную площадку для работы, чтобы избежать шума и вибрации.
- Данный кондиционер оснащен колесиками. Колесики должны скользить на гладкой и ровной поверхности.
- Запрещается наклонять или переворачивать кондиционер. Если есть проблемы в работе, пожалуйста, немедленно отключите питание и свяжитесь с дилером.
- Избегайте прямых солнечных лучей.





# Требования безопасности

- Данный прибор может использоваться детьми в возрасте от 8 лет и старше и лицами с ограниченными физическими, сенсорными или умственными способностями, или отсутствием опыта и знаний, если они имеют надзор или инструкций по эксплуатации прибора безопасным способом и понимают опасность.
- Дети не должны играть с устройством.
- Чистка и обслуживание не должны производиться детьми без присмотра.
- Перед началом эксплуатации, пожалуйста, подтвердите, соответствует ли мощность Спецификации той, что на табличке.
- Перед чисткой или осмотром кондиционера выключите кондиционер и выньте вилку питания.
- Убедитесь, что шнур питания не пережат жесткими предметами.
- Не тяните шнур питания, чтобы вытянуть вилку или во время перемещения кондиционера.
- Не вставляйте и не вытаскивайте вилку кабеля питания влажными руками.
- Пожалуйста, используйте заземленный источник. Убедитесь, что заземление надежное.
- Если шнур питания поврежден, он должен быть заменен производителем или сервисным агентом, или квалифицированным специалистом во избежание опасности.
- Если шнур питания поврежден, он должен быть заменен производителем или профессионалом.
- Если возникает ненормальное состояние (например, запах горения), пожалуйста, отключите питание на один раз, а затем свяжитесь с местным дилером.
- Когда никто не приглядывает за устройством, пожалуйста, выключите его и выньте вилку или же отключите питание.
- Избегайте попадания брызг или не лейте воду на кондиционер. В противном случае, это может привести к короткому замыканию или повреждению кондиционера.
- Если используется дренажный шланг, температура окружающей среды не может быть ниже, чем 0°C. В противном случае, это вызовет утечку воды в кондиционере.
- Запрещения эксплуатации отопительного оборудования вокруг кондиционера.
- Вдали от источника огня, огнеопасных и взрывоопасных предметов.
- Дети и люди с ограниченными возможностями не допускаются к использованию переносного комнатного кондиционер без присмотра.
- Не разрешайте детям играть или взбираться на кондиционер.
- Не кладите и не вешайте объекты, что капают выше кондиционера.
- Не пытайтесь ремонтировать или разбирать кондиционер самостоятельно.
- Запретите вставлять любые предметы в кондиционер.
- Не используйте удлинительный шнур.

# Основные элементы кондиционера

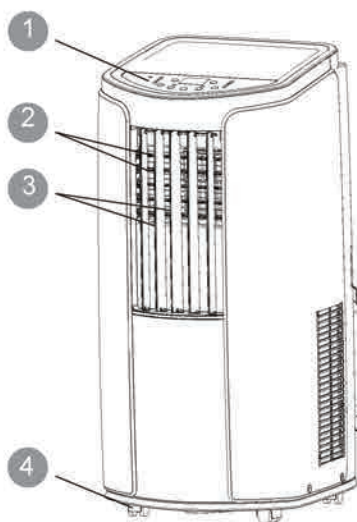

- 1 Панель управления
- 2 Направляющие жалюзи
- 3 Регулируемые жалюзи
- 4 Ролик
- 5 Крюк фиксации провода
- 6 Вилка кабеля питания
- 7 Воздушный фильтр
- 8 Воздуховод
- 9 Место подключения воздухоотводящей трубы А
- 10 Воздухоотводящая труба
- 11 Соединитель В+С
- 12 Фиксатор для пульта управления

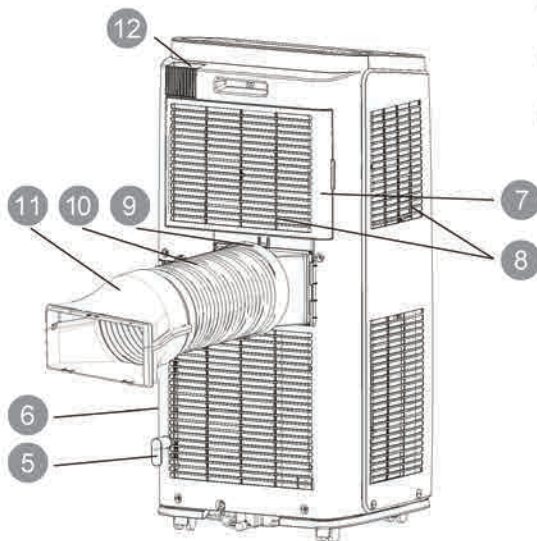

Пульт дистанционного управления (ПДУ)



# Меры предосторожности перед установкой



## Предупреждение

- Придерживайтесь указаний в инструкциях.
- Не используйте поврежденный или нестандартный шнур питания.
- Будьте осторожны при установке и техническом обслуживании. Запрещается неправильные действия для предотвращения поражения электрическим током, несчастных случаев и других происшествий.

## Выбор места установки

### Основные требования

Установка устройства в следующих местах может привести к неисправности. Если этого невозможно избежать, пожалуйста, обратитесь к местному дилеру:

1. В местах с сильными источниками тепла, парами, горячими или взрывоопасными газами или летучими объектами, распространенными в воздухе.
2. В местах с высокочастотными устройствами (такими как сварочный аппарат, медицинское оборудование).
3. В мест возле береговой зоны.
4. В местах с маслом или парами в воздухе.
5. В местах с сернистым газом.
6. В других местах с особыми обстоятельствами.

### Требование для кондиционера

1. Воздуховод должен быть как можно дальше от препятствий и не ставьте никаких предметов возле воздуховыпускного отверстия. В противном случае, это повлияет на излучение тепла нагнетательного патрубка.
2. Выберите место, где шум и отток воздуха, испускаемые блоком не повлияют на окружение.
3. Пожалуйста, постарайтесь держать подальше от флуоресцентной лампы.
4. Прибор не должен быть установлен в прачечной.

## Требования к электрическому соединению



### Предупреждение:

Меры предосторожности

1. Должны следовать электрическим правилам техники безопасности при установке прибора.
2. Соответственно с местными правилами безопасности, используйте подходящую цепь питания.
3. Для приборов с Типом Y вложений, инструкция по эксплуатации должна содержать субстанции из следующих. Если шнур питания поврежден, он должен быть заменен производителем, его сервисным агентом или другим квалифицированным специалистом во избежание опасности.
4. Правильно подключите провод в реальном масштабе времени, нейтральный провод и провод заземления в розетке.
5. Обязательно отключайте питание перед продолжением любых работ, связанных с электричеством и безопасностью.
6. Не включайте через силу до окончания установки.
7. Кондиционер - электрический прибор первого класса. Должен быть правильно заземлен. Пожалуйста, убедитесь, что заземлено эффективно, в противном случае это может привести к поражению электрическим током.
8. Желто-зеленый провод или зеленый провод в кондиционере является проводом заземления, который не может быть использован для других целей.
9. Сопротивление заземлению должно соответствовать национальным электрическим нормам безопасности.
10. Прибор должен устанавливаться в соответствии с национальными нормами в сфере электропроводки.

# Подготовка перед установкой







**Внимание:** Перед установкой проверьте наличие всех комплектующих.

## Перечень комплектующих

				
соединитель А	соединитель В	соединитель С	воздухо отводящая труба	адаптер (1)
				
крюк для фиксации провода (2)	винт (3)	фиксатор для шнура	резиновая заглушка	кольцо фиксатор для трубы (2)
				
дренажная труба	пульт управления	батарейки (2) (AAA 1.5В)	Инструкция пользователя	

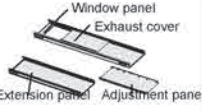
## Дополнительно

\*не входит в стандартную комплектацию

						
защитная сетка	защита от попадания воды(2)	Оконный комплект Window panel Exhaust cover Extension panel Adjustment panel	винт (5)	кронштейн	уплотнитель А(2)	уплотнитель В

## Инструменты для установки

		
крестовая отвёртка	плоская отвёртка	пила
		
рулетка	ножницы	карандаш

## Установка крюка для фиксации провода

- Соберите крючок проволоки на задней панели устройства с помощью винтов (в направлении, как показано на рис).

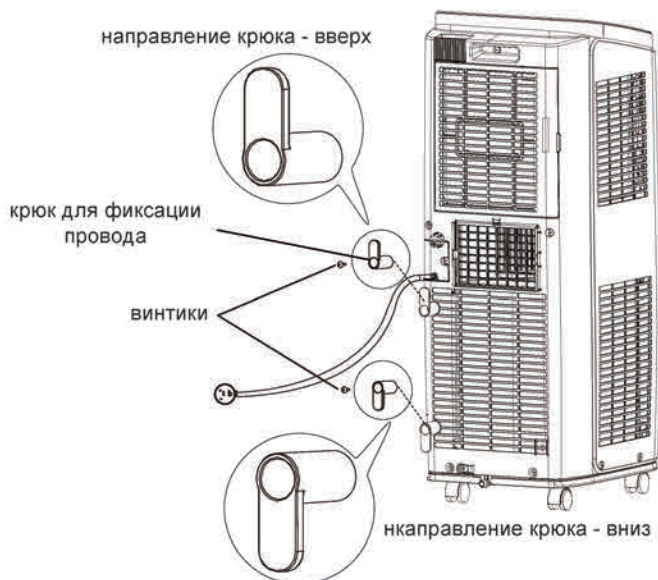

- Намотайте шнур питания на крюки.

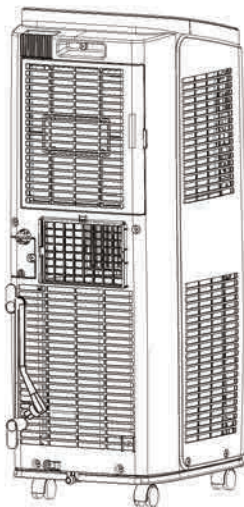



## Удаление накопившейся воды

Есть два способа удаления накопившейся воды:

- 1** 1. Используйте непрерывный вариант дренажа от дна отверстия.  
Примечание: при использовании опции непрерывного дренажа, установите дренажные трубы снизу в отверстие перед использованием, иначе плохой дренаж повлияет на нормальное функционирование устройства.  
■ Установка дренажной трубки происходит следующим образом.  
1. Снимите резиновую заглушку на дренаже

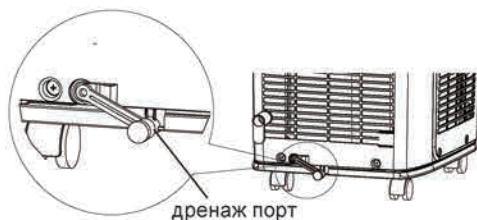

2. Закрепите дренажную трубу зажимом на правой задней стороне плиты возле винта.

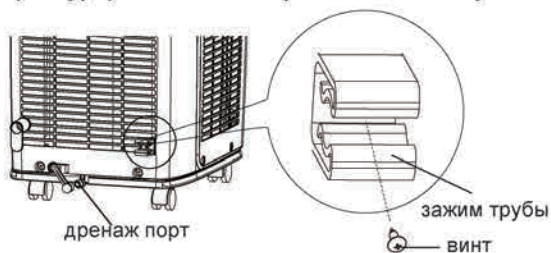

3. Положить дренажную трубу в дренажный порт, а затем закрепите ее фиксатором.
4. Поставьте резиновую заглушку на другую сторону дренажной трубы, закрепите трубы с обручем дренажными клипсами.

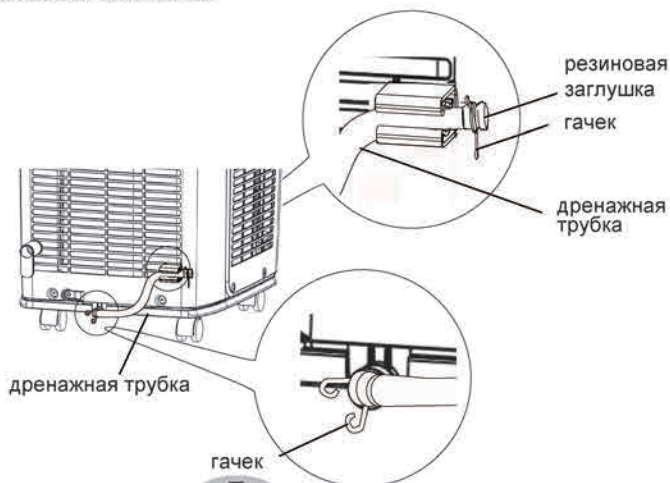



## Удаление накопившейся воды

■ Проведите дренаж, как следует.

1. Для охлаждения или сушки, конденсационная вода может сливаться к шасси и забрызгает водой мотор. Так как температура конденсатора является высокой, большинство конденсации воды будет испарена и сливают на улицу. Так обычно, только немного конденсата будет накапливаться внутри корпуса и Вам не нужно часто убирать воду.

2. Когда шасси заполнено водой, то зуммер издаст 8 звуковых сигналов и “H8” появится на дисплее, чтобы напомнить пользователю о сбросе воды:

- Переместите прибор в удобное место для отвода воды; не наклоняйте прибор и держите его в горизонтальном положении во время переезда;
- Возьмите дренажную трубу из зажима и вытащите резиновую заглушку с дренажной трубой для слива воды;
- Ставьте обратно резиновую заглушку на трубу дренажа после окончания выгрузки воды и затем зафиксируйте трубу на клипе;
- После полной защиты от воды, компрессор был остановлен в течение 3 минут, прибор возобновит работу.

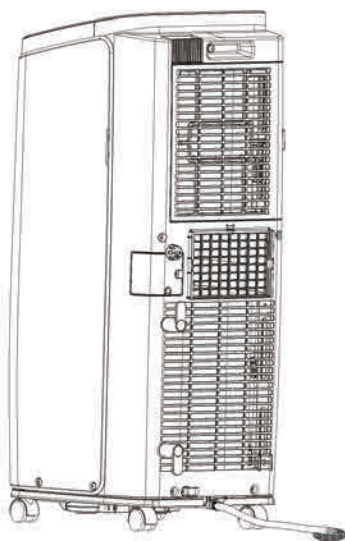

## Удаление накопившейся воды

**2** Использование непрерывного дренажа - это вариант из среднего отверстия.  
Примечание: вода может быть автоматически слита, прикрепив шланг с внутренним диаметром 14мм (не входит в комплект).

1. Снимите непрерывную дренажную крышку 1, поверните против часовой стрелки, затем выньте резиновую пробку 2 из носика.

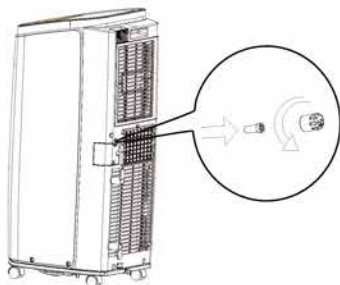

2. Покрутите носик дренажного разъема (входит в комплект), повернув его по часовой стрелке

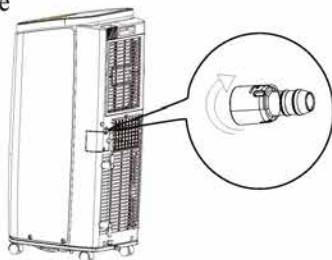

3. Вставьте дренажный шланг в дренажный разъем.

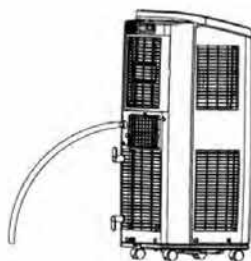

### ВНИМАНИЕ:

При использовании непрерывного дренажа от среднего отверстия, поместите устройство на ровную поверхность и убедитесь, что шланг чист от каких-либо препятствий и направляется вниз. Размещение устройства на неровной поверхности или неправильная установка шланга может привести к попаданию воды вверх шасси и приведет к отключению устройства. Спустите воду в шасси, если происходит отключение, проверьте расположение и шланг для правильной установки.

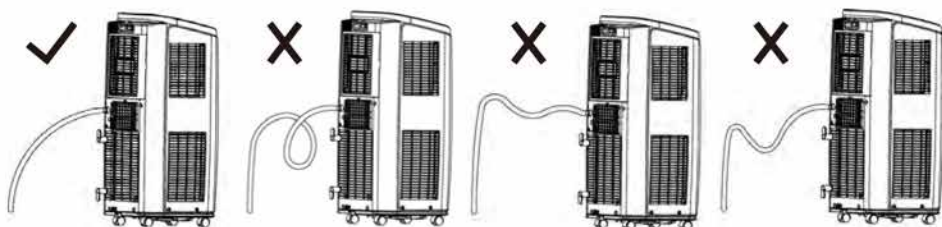

## Установка в двустворчатое окно (дополнительно)

1. Подключите защиту от дождя к защитной сетке от насекомых.

Вставьте все три проекции на каждую защиту от попадания воды в отверстия защитной сетки. Сторона "А" будет находиться вверху, как указано на схеме.

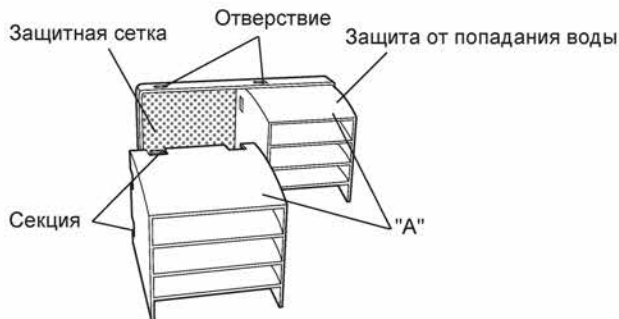

2. Прикрепите объединенную защиту выше в панели окна.

Легко нажмите на защитную сетку, чтобы гарантировать, что все ее четыре стороны вписываются в отверстия в панели окна.

Сторона "а" будет находиться вверху, как указано на схеме.

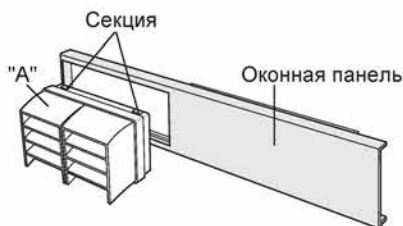

3. Обрежьте пену уплотнения (тип клея) до подходящей длины и прикрепите его к окну в нижней части створки.

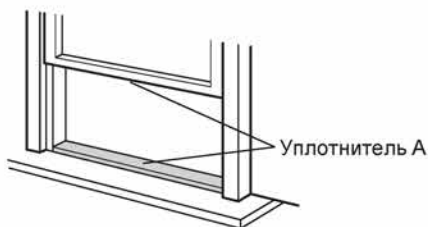

4. Прикрепите оконную панель.

Убедитесь, что выхлопная крышка крепится к панели окна.

Внутренняя ширина окна: 520 мм (20.5").

Используйте панель окна.

## Установка в двустворчатое окно (дополнительно)

Оконная панель не может быть установлена в окно размером меньше, чем 520 мм (20.5") в ширину, так как Вы не сможете заткнуть выхлопную крышку.

- (1) Откройте створку окна и поместите оконную панель в окно.
- (2) Закрепите панель 2-мя винтами.

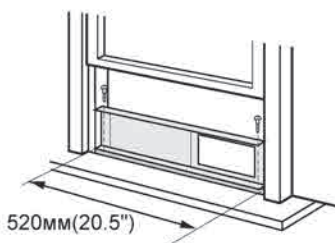

Внутренняя ширина окна: 520 мм (20.5") - 980 мм (38.5")

Используйте оконную панель и панель регулировки.

- (1) Откройте створку окна и поместите панели на подоконник.
- (2) Сдвиньте панель регулировки по размеру ширины рамы окна.
- (3) Закрепите панель окна к подоконнику 3 винтами.

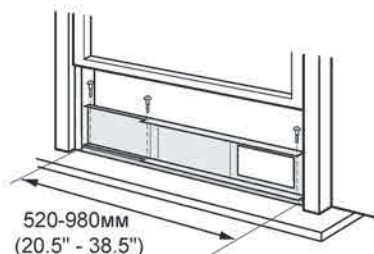

Внутренняя Ширина: 980 мм (38.5") - 1500 мм (59")

Используйте оконную панель, панель регулировки и панель расширения.

- (1) Откройте створку окна и поместите панели на подоконник.
- (2) Подвигайте для корректировки и расширения панели по размеру окна и ширине рамы.
- (3) Закрепите панель окна к подоконнику 4 винтами.

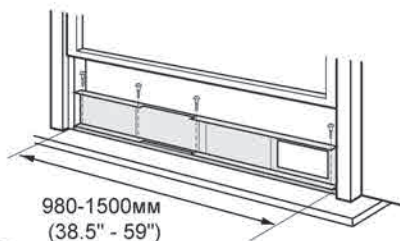



## Установка в двухстворчатое окно (дополнительно)

5. Надежно закройте створки окна.

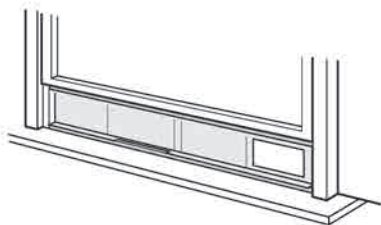

6. Нанесите пенку-уплотнение В между стеклом и окном, чтобы предотвратить попадание воздуха и насекомых в комнату.

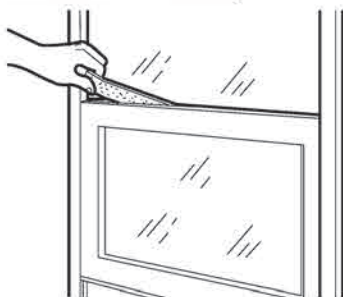

7. Прикрепите кронштейн винтом. (Рекомендуется)



## Установка в раздвижные створки окна (дополнительно)

1. Подключите защиту от дождя к защитной сетке от насекомых.

Вставьте все три проекции на каждую защиту от попадания воды в отверстия защитной сетки. Сторона "А" будет находиться вверху, как указано на схеме.



2. Прикрепите объединенную защиту выше в панели окна.

Легко нажмите на защитную сетку, чтобы гарантировать, что все ее четыре стороны вписываются в отверстия в панели окна.

Сторона "а" будет находиться вверху, как указано на схеме.



3. Обрежьте уплотнитель А до нужной длины и закрепите к оконной раме.

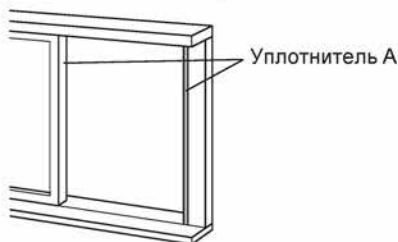

4. Вставьте оконную панель в оконную раму.

Убедитесь, что выхлопная крышка крепится к оконной панели.

Внутренняя высота окна: 520 мм (20.5")

Используйте панель окна.

## Установка в раздвижные створки окна (дополнительно)

Оконная панель не может быть установлена в окно меньше, чем 520 мм (20.5"), так как Вы не сможете заткнуть выхлопную крышку.

- (1) Откройте створку окна и поместите панель на оконную раму.
- (2) Закрепите оконную панель к оконной раме с помощью 2 винтов.

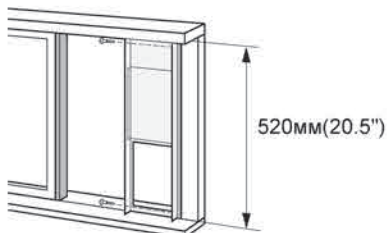

Внутренняя высота окна: 520 мм (20.5") - 980мм (38.5")

Используйте оконную панель и панель регулировки.

- (1) Откройте створку окна и поместите панель на оконную раму.
- (2) Сдвиньте панель регулировки для подгонки с высотой оконной рамы.
- (3) Закрепите оконную панель к оконной раме с помощью 3 винтов.

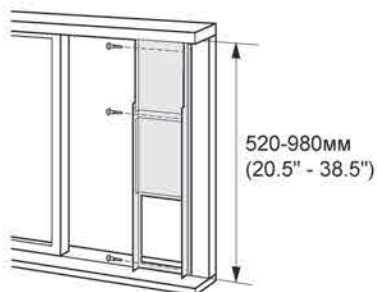

Внутренняя высота окна: 980мм (38.5") - 1500мм (59")

Используйте оконную панель, панель регулировки и панель расширения.

- (1) Откройте створку окна и поместите панель на оконную раму.
- (2) Используйте панель регулировки и панель расширение для подгонки с высотой оконной рамы.
- (3) закрепите панель к оконной раме с помощью 4 винтов.

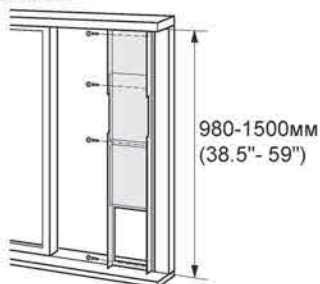

## Установка в раздвижные створки окна (дополнительно)

5. Закройте оконные створки вплотную к оконной панели.



6. Нанесите пенку-уплотнение В между стеклом и окном, чтобы предотвратить попадание воздуха и насекомых в комнату.



7. Прикрепите кронштейн винтом. (Рекомендуется)





# Установка и демонтаж воздухо отводящей трубы

## Установка воздухо отводящей трубы

1. Поверните соединитель А и соединитель В по часовой стрелке в два конца воздухо отводящей трубы.

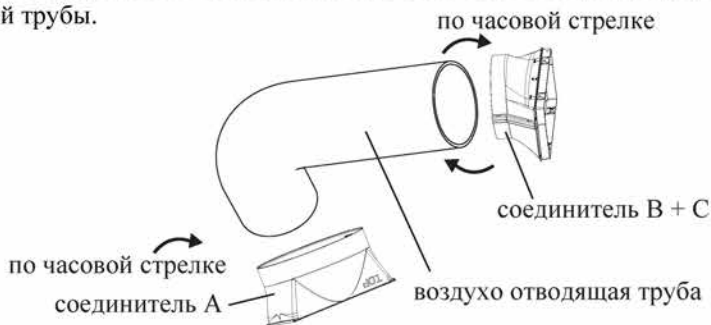

2. Вставить соединитель А воздухо отводящей трубы (на стороне с “ТОР” - это вверх) в паз, пока не услышите характерный звук.

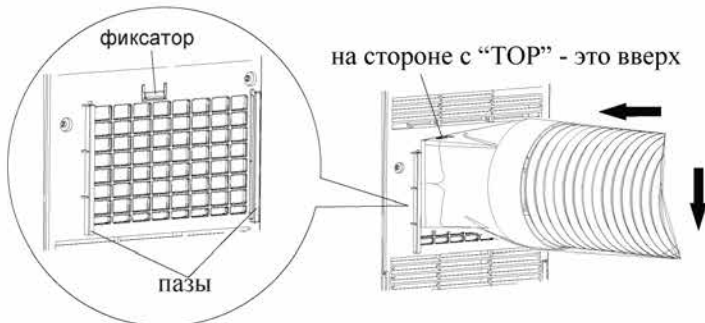

3. Разместите фиксирующий полюс соединителя В из воздухо отводящей трубы на совместном открытии С; поверните его немного, чтобы сделать соединение В и С плотно подключенными.

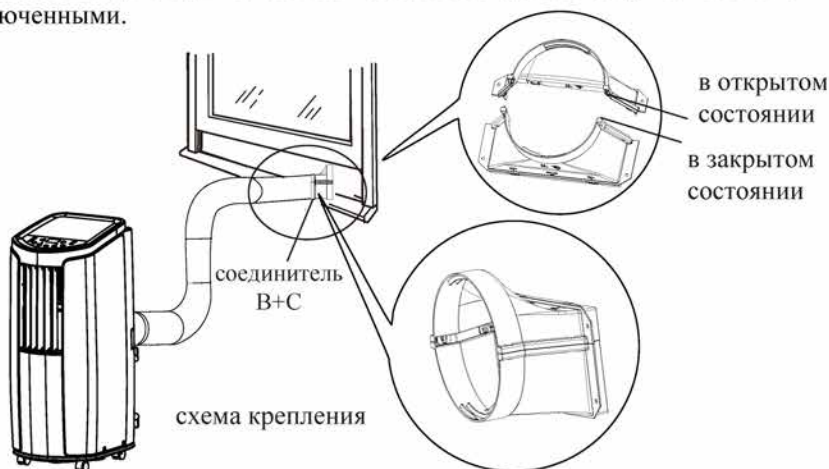

## Установка и демонтаж воздухо отводящей трубы

### Примечание по установке

Чтобы улучшить охлаждение, воздухо отводящая труба должна быть как можно короче и без изгибов, чтобы передача тепла была равномерной.



- Протяженность воздухо отводящей трубы составляет менее 1м. Рекомендуется использовать его с наименьшей длиной.
- При установке воздухо отводящая труба должна быть как можно более ровной. Не продлевайте трубу или не подключайте ее с другими теплопередающими трубам.

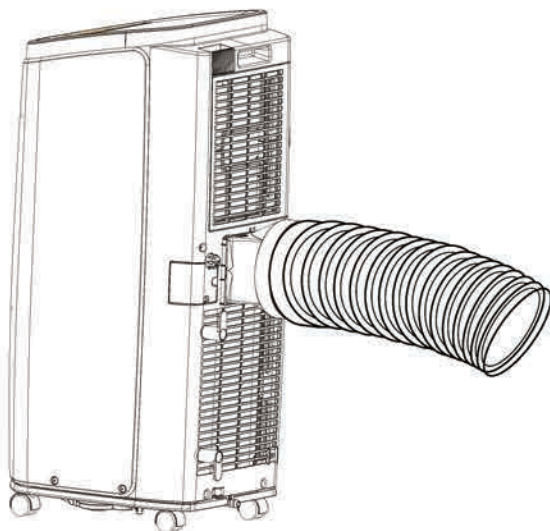

## Установка и демонтаж воздуховодящей трубы

- Правильная установка, как показано на рисунке (при установке на стене, высота должна быть около 40 см-130 см от пола).

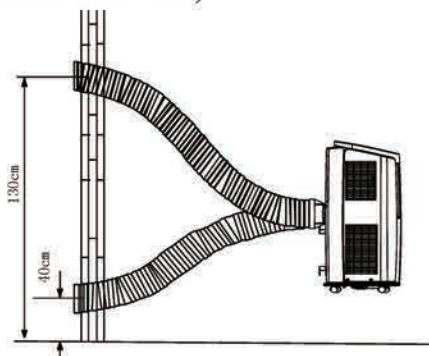

- Неправильная установка представлена на следующем рисунке труба сгибается слишком (сильно, это может привести к неисправности).

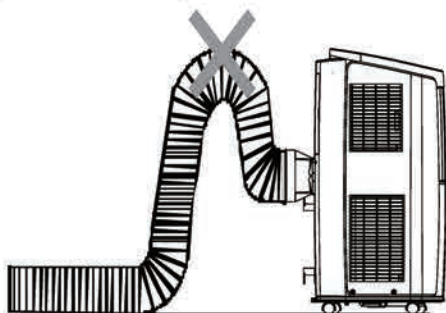

### Демонтаж воздуховодящей трубы

1. Удалите соединение В: удалите соединение В от соединения С.



2. Удалите соединение А: Нажмите на фиксатор и потяните соединение вверх, чтобы удалить его.

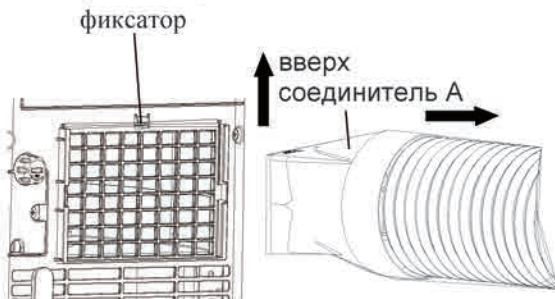

## Тестовый запуск

- Подключите блок питания, а затем нажмите кнопку вкл/выкл на пульте дистанционного управления, чтобы запустить устройство.
- Нажмите кнопку Mode, чтобы выбрать режим авто, охлаждение, сушка, вентилятор или функцию нагрев (если функция предусмотрена в этой модели), а затем проверьте, нормально ли работает устройство.
- Если температура окружающей среды ниже 16°C, устройство не может работать в режиме охлаждения.

## Электрическая схема

### CH-M12K6B

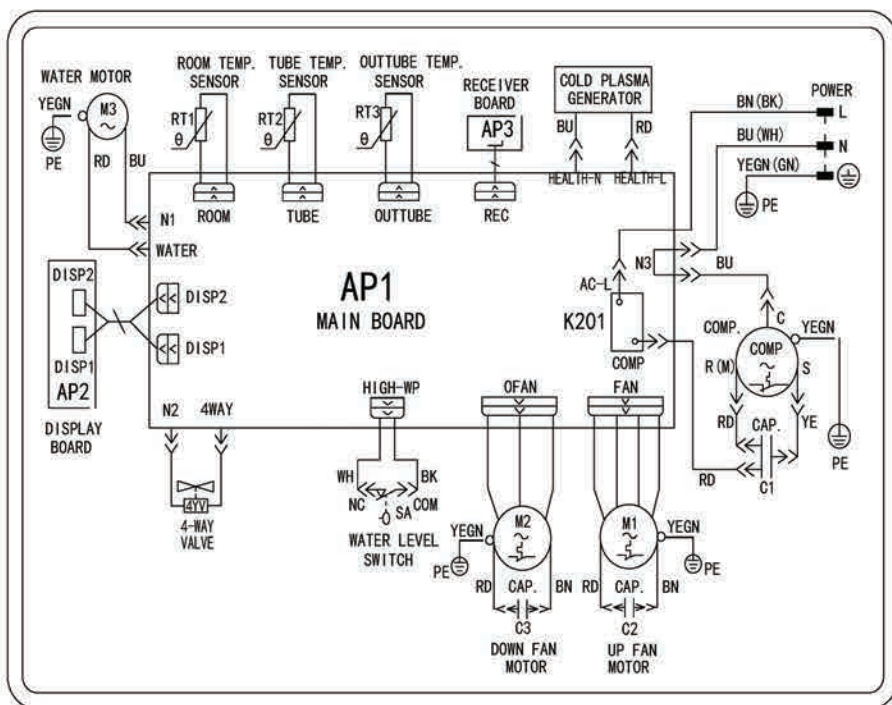





[www.cooperandhunter.com](http://www.cooperandhunter.com)

E-mail: [info@cooperandhunter.com](mailto:info@cooperandhunter.com)

# OWNER'S MANUAL



## PORTABLE AIR CONDITIONER

Model: CH-M12K6B

For proper operation, please read and keep this manual carefully.

Designed by Cooper&Hunter International Corporation, Oregon, USA  
[www.cooperandhunter.com](http://www.cooperandhunter.com)

# Content

## Operation Notices

Operation Environment.....	1
Safety Warning.....	2
Part's Name.....	3

## Operation Guide

Operation Introduction for Control Panel.....	4
Use for air conditioner.....	6
Using the remote control.....	7
Buttons on Remote Controller.....	8
Introduction for Icons on Display Screen.....	8
Introduction for Buttons on Remote Controller.....	9
Function Introduction for Combination Buttons.....	12
Operation Guide.....	13
Replacement of Batteries in Remote Controller.....	13

## Maintenance

Clean and Maintenance.....	14
----------------------------	----

## Malfunction

Malfunction analysis.....	16
---------------------------	----

This appliance is not intended for use by persons (including children) with reduced physical, sensory or mental capabilities, or lack of experience and knowledge, unless they have been given supervision or instruction concerning use of the appliance by a person responsible for their safety. Children should be supervised to ensure that they do not play with the appliance.



This marking indicates that this product should not be disposed with other household wastes throughout the EU. To prevent possible harm to the environment or human health from uncontrolled waste disposal, recycle it responsibly to promote the sustainable reuse of material resources. To return your used device, please use the return and collection systems or contact the retailer where the product was purchased. They can take this product for environmental safe recycling.

## Explanation of Symbols

---



**DANGER**

Indicates a hazardous situation that, if not avoided, will result in death or serious injury.



**WARNING**

Indicates a hazardous situation that, if not avoided, could result in death or serious injury.



**CAUTION**

Indicates a hazardous situation that, if not avoided, may result in minor or moderate injury.

**NOTICE**

Indicates important but not hazard-related information, used to indicate risk of property damage.



Indicates a hazard that would be assigned a signal word **WARNING** or **CAUTION**.



## Operation Environment

- The air conditioner must be operated within the temperature range: 16°C ~ 35°C.
- The appliance is for indoor use only.
- The appliance must be positioned so that the plug is accessible.
- This air conditioner can only be used for family, not for commercial industry.
- Reserved space around the air conditioner should be 30cm(12") at least.
- Do not operate the air conditioner at humid environment.
- Please keep air inlet and air outlet clean, no obstacles.
- During operation, close doors and windows to improve cooling effect.
- Please put the air conditioner at smooth and flat ground for operation to avoid noise and vibration.
- This air conditioner is equipped with castors. Castors should slide at smooth and flat ground.
- Prohibit inclining or turning over the air conditioner. If there's abnormality, please disconnect power immediately and contact dealer.
- Avoid direct sunshine.

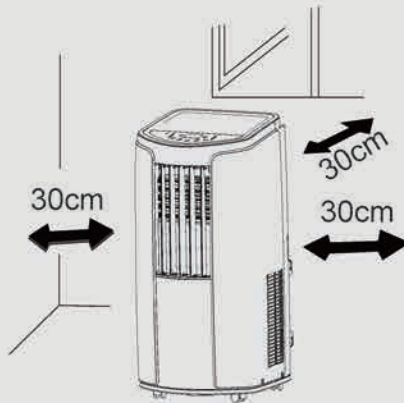

## Safety Warning

- This appliance can be used by children aged from 8 years and above and persons with reduced physical, sensory or mental capabilities or lack of experience and knowledge if they have been given supervision or instruction concerning use of the appliance in a safe way and understand the hazards involved.
- Children shall not play with the appliance.
- Cleaning and user maintenance shall not be made by children without supervision.
- Before operation, please confirm whether power specification complies with that on nameplate.
- Before cleaning or maintaining the air conditioner, please turn off air conditioner and pull out the power plug.
- Make sure the power cord hasn't been pressed by hard objects.
- Do not pull or drag the power cord to pull out the power plug or move the air conditioner.
- Do not insert or pull out the power plug with wet hands.
- Please use the grounded power. Make sure the grounding is reliable.
- If the supply cord is damaged, it must be replaced by the manufacturer or its service agent or a similarly qualified person in order to avoid a hazard.
- If the power cord is damaged, it must be replaced by manufacturer or professional person.
- If abnormal condition occurs (e.g. burned smell), please disconnect power at once and then contact local dealer.
- When nobody is taking care of the unit, please turn it off and remove the power plug or disconnect power.
- Do not splash or pour water on air conditioner. Otherwise, it may cause short circuit or damage to air conditioner.
- If drainage hose is used, ambient temperature can't be lower than 0°C. Otherwise, it will cause water leakage to air conditioner.
- Prohibit operating heating equipment around the air conditioner.
- Far away from fire source, inflammable and explosive objects.
- Children and disabled people are not allowed to use the unit without supervision.
- Keep children from playing or climbing on the air conditioner.
- Do not put or hang dripping objects above the air conditioner.
- Do not repair or disassemble the air conditioner by yourself.
- Prohibit inserting any objects into the air conditioner.

## Part's Name

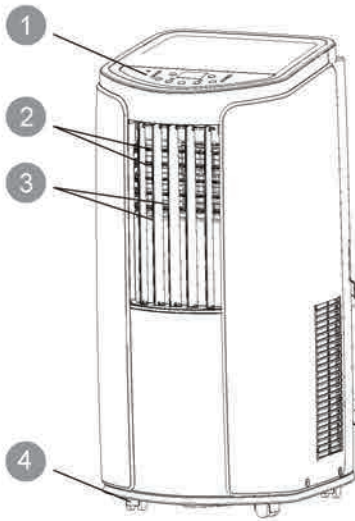

- ① Controller panel
- ② Guide louver
- ③ Swing louver
- ④ Castor
- ⑤ Wire-fixing hook
- ⑥ Plug of power cord
- ⑦ Gastor
- ⑧ Air inlet
- ⑨ Joint A
- ⑩ Heat discharge pipe
- ⑪ Joint B+C
- ⑫ Remote controller hook

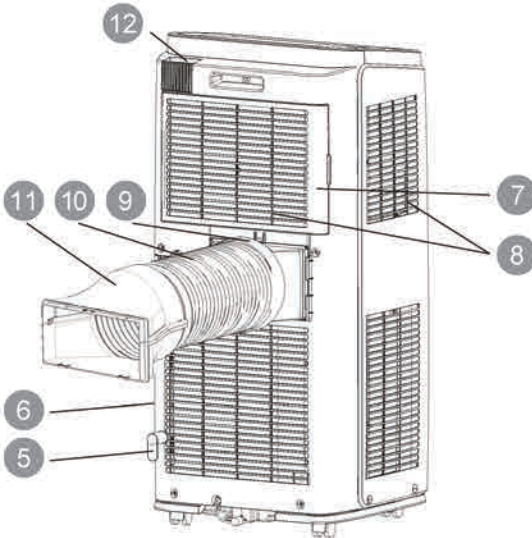

Remote controller

### **NOTICE:**

Installation accessories can't be discarded.



# Operation Introduction for Control Panel

## Name of control panel

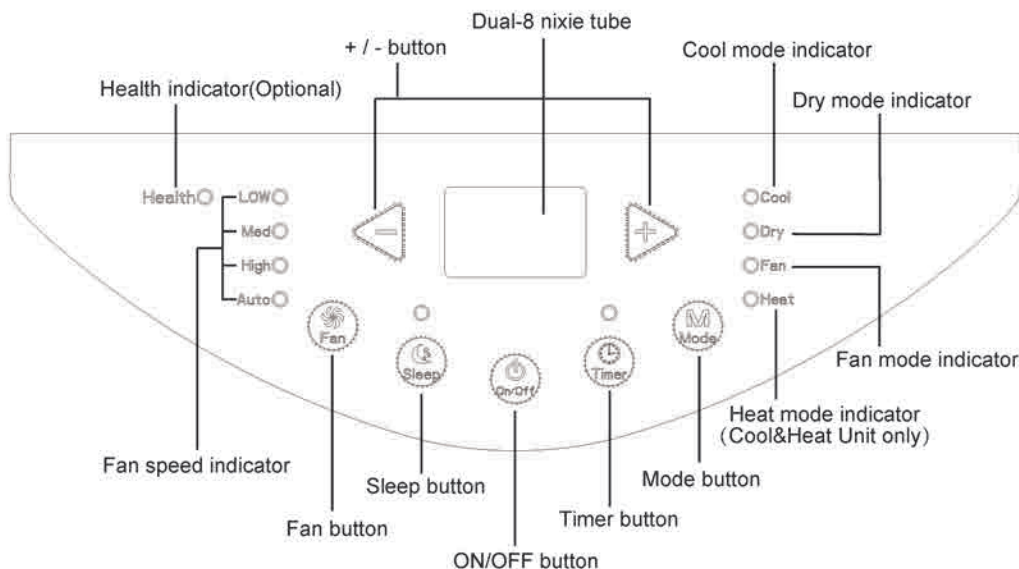

## Operation of control panel

### NOTICE:

- After putting through the power, the air conditioner will give out a sound. After that, you can operate the air conditioner by the control panel.
- Under ON status, after each pressing of the button on control panel, the air conditioner will give out a sound. Meanwhile, corresponding indicator on control panel will be bright.
- Under OFF status, dual-8 nixie tube on control panel won't display. Under ON status, dual-8 nixie tube on control panel will display set temperature under cooling mode and Heating mode (Cool&Heat Unit only), while it won't display under other modes.

### 1 ON/OFF button

Pressing this button can turn on or turn off the air conditioner.

### 2 + / - button

Under cooling mode, press "+" or "-" button to increase or decrease set temperature by 1°C. Set temperature range is 16°C~30°C Under auto, drying or fan mode, this button is invalid.



# Operation Introduction for Control Panel

## 3 Mode button

Press this button and the mode will circulate according to below sequence:  
Cool→Dry→Fan→Heat(Cool&Heat Unit only)

**Cool:** Under this mode, cooling mode indicator is bright. Dual-8 nixie tube displays set temperature. Temperature setting range is 16°C~30°C.

**Dry:** Under this mode, drying mode indicator is bright. Dual-8 nixie tube won't display.

**Fan:** Under this mode, the air conditioner only blow fan. Fan indicator is bright. Dual-8 nixie tube won't display.

**Heat(Cool&Heat Unit only):** Under this mode, heating mode indicator is bright. Dual-8 nixie tube displays set temperature. Temperature setting range is 16°C~30°C.

## 4 Fan button

Press this button and the fan speed will circulate as “low speed→ medium speed → high speed→ auto fan→ low speed”.

## 5 Timer

Press timer button to enter into timer setting mode. Under this mode, press " + " or " - " button to adjust the timer setting. Timer setting will increase or decrease 0.5 hour by pressing " + " or " - " button within 10 hours, while timer setting will increase or decrease 1 hour by pressing " + " or " - " button beyond 10 hours. After timer setting is finished, the unit will display temperature if there's no operation for 5s. If timer function is started up, the upper indicator will keep the display status. Others, it won't be displayed. Under timer mode, press timer button again to cancel timer mode.

## 6 Sleep

- Press sleep button to enter into sleep mode. If the controller operates at cooling mode, after sleep mode is started up, preset temperature will increase by 1°C within 1 hour ;preset temperature will increase by 2°C within 2 hours and then the unit will operate at this temperature all the time;
- Press sleep button to enter into sleep mode. If the controller operates at heating mode, after sleep mode is started up, preset temperature will decrease by 1°C within 1 hour ;preset temperature will decrease by 2°C within 2 hours and then the unit will operate at this temperature all the time;
- Sleep function is not available for fan mode, drying mode and auto mode. If sleep function is started up, the upper indicator will keep the display status. Others, it won't be displayed.

# Use for air conditioner

## To change air flow direction

### 1. Up/down air flow direction

- Hold the horizontal louvers as shown in the diagram and adjust the air flow direction.
- Do not adjust the horizontal louvers to the lowest or the highest position in the COOL or DRY mode with the fan speed set to Low for an extended period of time, Condensation may form on the louvers.

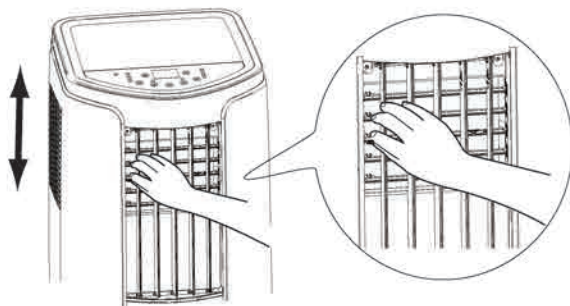

### 2. Left/right air flow direction Hold the vertical louver as shown in the diagram and adjust the air flow direction.

#### ⚠ CAUTION:

- Do not adjust the vertical louvers to the extreme left or right in the COOL or DRY mode with the fan speed set to Low for an extended period of time. Condensation may form on the louvers.

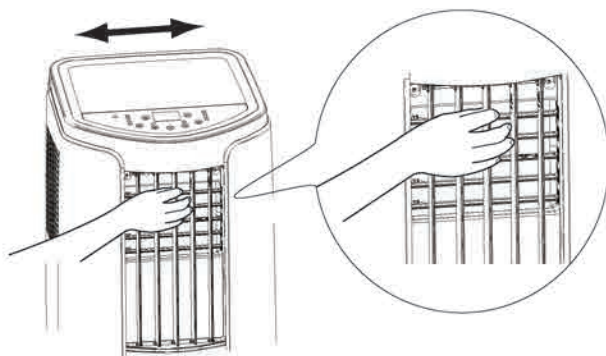

## Using the remote control

This is a general use remote controller, it could be used for the air conditioners with multifunction; For some function, which the model doesn't have, if press the corresponding button on the remote controller that the unit will keep the original running status.

### How to use the remote control

Point the remote control toward the Signal receiver and press the desired button. The unit generates a beep when it receives the signal.

- Make sure nothing, such as curtains, blocks the signal receiver window.
- The signal effective distance is 7m.

### ⚠ CAUTION:

- Do not expose the receiver window to direct sunlight. This may adversely affect its operation.
- Use of certain fluorescent lamp in the same room may interfere with transmission of the signal.
- Do not leave the remote control in direct sunlight or near a heater. Protect the remote control from moisture and shock.

**To prevent the remote control from being misplaced, hook it to the unit when not in use.**

When attached, to remove the remote control from the unit, lift the remote control up slightly and pull it out.

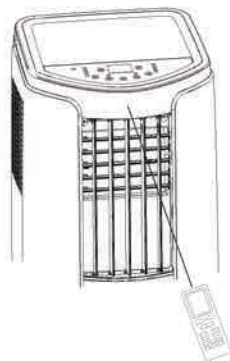

Remote control hook

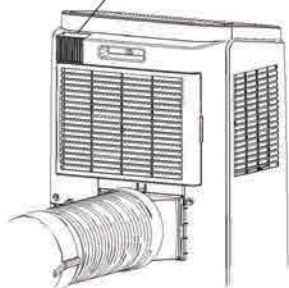

## Buttons on remote controller



- 1 ON/OFF button
- 2 MODE button
- 3 +/- button
- 4 FAN button
- 5 button (Not applicable for this unit)
- 6 button (Not applicable for this unit)
- 7 HEALTH|SAVE button
- 8 X-FAN button  
(Note: X-FAN is same with BLOW)
- 9 TEMP button
- 10 TIMER button
- 11 TURBO button  
(Not applicable for this unit)
- 12 SLEEP button
- 13 LIGHT button

## Introduction for icons on display screen

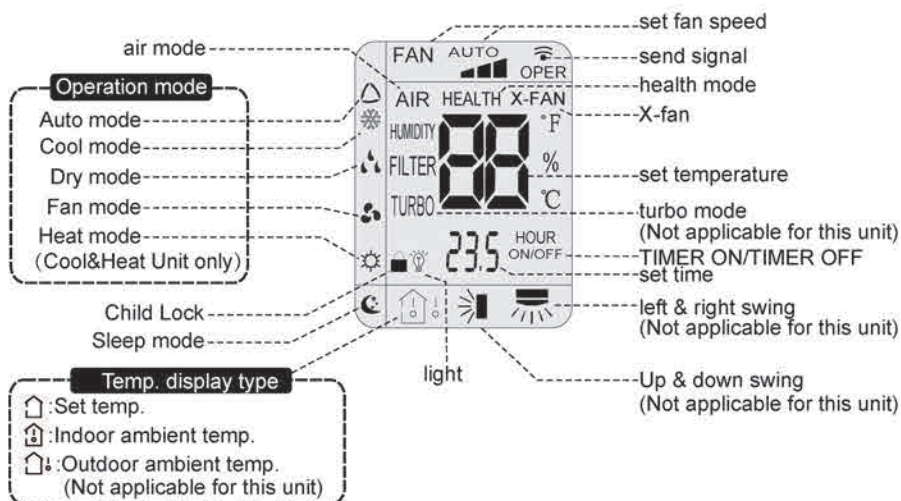



# Introduction for buttons on remote controller

## Note:

- After putting through power, air conditioner will give out a sound and operation indicator "⏻" is ON (red indicator). You can operate the air conditioner through the remote controller.
- At ON status, after each pressing button on remote controller, the signal icon "📶" on remote controller will flash once. Air conditioner will give out a sound, which indicates the signal has been sent to air conditioner.
- At OFF status, display screen on remote controller displays set temperature. At on status, display screen on remote controller displays the corresponding startup function's icon.

## 1 ON/OFF button

Press this button can turn on or turn off the air conditioner. After turning on the unit, operation indicator "⏻" on the unit is ON (green indicator. Color may be different for different models) and the unit gives out a sound.

## 2 MODE button

Press this button can select your required operation mode.



- After selecting auto mode, air conditioner will operate automatically according to ambient temperature. Set temperature can't be adjusted and also can't be displayed. Press "FAN" button can adjust fan speed.
- After selecting cool mode, air conditioner operates under cool mode. Cool indicator "❄️" on the unit is ON. You can press "+" or "-" button to adjust set temperature. Press "FAN" button can adjust fan speed.
- After selecting dry mode, air conditioner operates under dry mode at low speed. Dry indicator "💧" on the unit is ON. Under dry mode, fan speed can't be adjusted.
- After selecting fan mode, air conditioner operates only under fan mode, All mode indicators on the unit is OFF. Operation indicator is ON. Press "FAN" button can adjust fan speed.
- After selecting heat mode, air conditioner operates under heat mode. Heat indicator "☀️" on the unit is ON. You can press "+" or "-" button to adjust set temperature. Press "FAN" button to adjust fan speed.  
(Cool&Heat Unit only)

# Introduction for buttons on remote controller

## Note:

For preventing cold wind, after starting up heating mode, indoor fan will blow fan after delaying 1-5min. (Details time is decided by indoor ambient temperature)  
Temperature setting range on remote controller: 16°C -30°C . Fan speed setting range: auto, low speed, medium speed and high speed.

## 3 "+" or "-" button

- After each pressing of "+" or "-" button, it can increase or decrease set temperature 1°C . Hold "+" or "-" button, 2s later, set temperature on remote controller will change quickly. After reaching to your required time, loosen the button. Temperature indicator on the unit will also change accordingly. (Temperature can't be adjusted under auto mode)
- Under TIMER ON, TIMER OFF or Clock setting, you can press "+" or "-" button to adjust time. (Refer to TIMER button for details)

## 4 FAN button

Pressing this button can set fan speed circularly as: auto (AUTO), low( ▲ ), medium( ▲▲ ), high( ▲▲▲ ).

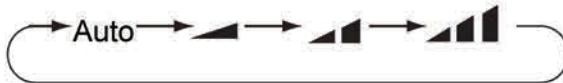

## Note:

- Under AUTO Speed, IDU fan motor will adjust the fan speed (high, medium or low speed) according to ambient temperature.
- Fan speed under dry mode is low speed.

## 5 button (Not applicable for this unit)

## 6 button (Not applicable for this unit)

## 7 HEALTH|SAVE button

### HEALTH FUNCTION:

After pressing HEALTH button, remote controller will switch circularly as below:  
"HEALTH"→"AIR"→"AIR HEALTH"→"no display"

- When selecting "HEALTH" by remote controller, HEALTH function will be started up.
- When selecting "AIR" by remote controller, AIR function will be started up. (Not applicable for this unit)
- When selecting "AIT HEALTH", AIR and HEALTH function will be started up.
- When there's no display on remote controller, AIR and HEALTH function will be turned off.

# Introduction for buttons on remote controller

## SAVE function:

Under cool mode, press SAVE button and the unit will operate under SAVE mode. Dual-8nixie tube on remote controller displays "SE". Air conditioner will operate at auto speed. Set temperature can't be adjusted. Press SAVE button again to exit SAVE mode. Air conditioner turn back to original set speed and set temperature.

- This function is applicable to partial of models.

## 8 X-FAN button

After pressing this button under cooling or dry mode, remote controller displays the character of "X-FAN" and X-FAN function is started up. Press this button again to cancel X-FAN function. The character of "X-FAN" will disappear.

### Note:

- After starting up X-FAN function, when turning off the unit, indoor fan will continue to operate for a while at low speed to dry the residual water inside the the unit.
- When the unit operates under X-FAN mode, press "X-FAN" button can turn off X-FAN function. Indoor fan stops operation immediately.

## 9 TEMP button

Press this button can see indoor set temperature, indoor ambient temperature or outdoor ambient temperature on the unit's display. Temperature is set circularly by remote controller as below:

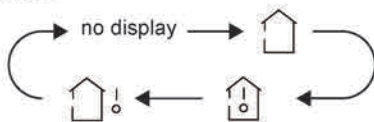

- When selecting "🏠" by remote controller or no display, temperature indicator on the unit displays set temperature.
- When selecting "🏠°" by remote controller, temperature indicator on the unit displays indoor ambient temperature.
- When selecting "🏠°⊙" by remote controller, temperature indicator on the unit displays outdoor ambient temperature.

### Note:

- Outdoor ambient temperature display may can't be selected for some models. When the unit receives "🏠°!" signal, it displays indoor set temperature.
- Only for the model whose the unit has dual-8 display.

## 10 TIMER button

- At ON status, press this button once can set TIMER OFF. The character of HOUR and OFF will flash. Press "+" or "-" button within 5s can adjust the time of TIMER ON. After each pressing of "+" or "-" button, time will increase or decrease half an



## Introduction for buttons on remote controller

hour. When holding "+" or "-" button, 2s later, the time will change quickly until to reach to your required time. After that, press "TIMER" button to confirm it. The character of HOUR and OFF won't flash again.

Cancel TIMER OFF: Press "TIMER" button again under TIMER OFF status.

- At OFF status, press this button once can set TIMER ON. Please refer to TIMER off for detailed operation.

Cancel TIMER ON: Press "TIMER" button again under TIMER ON status.

### Note:



- Time setting range: 0.5-24 hours.
- Time interval between two operations can't exceed 5s. Otherwise, remote controller will exit the setting status automatically.

### 11 TURBO button (Not applicable for this unit)



When pressing this button under cooling or heating mode, air conditioner will enter into quick cooling or quick heating mode. The character of "TURBO" is displayed on remote controller. Press this button again to exit turbo function and the character of "TURBO" will be disappeared on remote controller.

### 12 SLEEP button

Press this button under cooling, heating mode can start up sleep function.

"" icon will be displayed on remote controller. Press this button again to cancel sleep function. "" icon on remote controller will be displayed.



### 13 LIGHT button

Press this button can turn off the light for the unit's display. "" icon on remote controller will disappear. Press this button again to turn on the light for the unit's display. "" icon on remote controller will be displayed.

## Function introduction for combination buttons

### Child lock function

Press "+" and "-" buttons simultaneously can turn on or turn off child lock function.

When child lock function is started up, "" icon will be displayed on remote controller. If operate remote controller, "" icon will flash three times, while remote controller won't send signal.

### Switchover function for temperature display

After turning off the unit by remote controller, press "-" button and "MODE" button simultaneously to switch between °C and °F.



## Operation guide

1. After putting through the power, press " **ON/OFF** " button on remote controller to turn on the air conditioner.
2. Press " **MODE** " button to select your required mode: AUTO, COOL, DRY, FAN, HEAT.
3. Press "+" or "-" button to set your required temperature. (Temperature can't be adjusted under auto mode).
4. Press " **FAN** " button to set your required fan speed: auto, low, medium and high speed.

## Replacement of batteries in remote controller

1. Press the back side of remote controller marked with " **OPEN** ", as shown in the fig, and then push out the cover of battery box along the arrow direction.
2. Replace two 7# (AAA 1.5V) dry batteries, and make sure the position of "+" polar and "-" polar are correct.
3. Reinstall the cover of battery box.

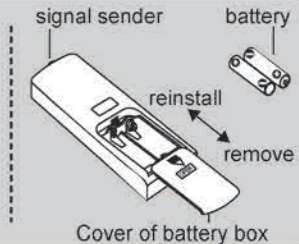

### NOTICE

- During operation, point the remote control signal sender at the receiving window on the unit.
- The distance between signal sender and receiving window should be no more than 8m, and there should be no obstacles between them.
- Signal may be interfered easily in the room where there is fluorescent lamp or wireless telephone; remote controller should be close to the unit during operation.
- Replace new batteries of the same model when replacement is required.
- When you don't use remote controller for a long time, please take out the batteries.
- If the display on remote controller is fuzzy or there's no display, please replace batteries.

# Clean and Maintenance

## ! WARNING:

- Before cleaning the air conditioner, please turn off the unit and disconnect power. Otherwise, it may cause electric shock.
- Do not wash air conditioner with water. Otherwise, it may cause electric shock.
- Do not use volatile liquid (such as thinner or gas) to clean the air conditioner. Otherwise, it may damage the appearance of air conditioner.

## Clean outer case and grille

### Clean outer case:

If there's dust on the surface of outer case, please use soft towel to wipe it. If the outer case is very dirty (such as grease), please use neutral abluent to wipe it.

**Clean grille:** Use cleaner or soft brush to clean it.



## Clean filter

1. Remove the filter
  - a. Press the clasp as shown in the fig, and then remove the filter 1;
  - b. Pull out the filter 2.

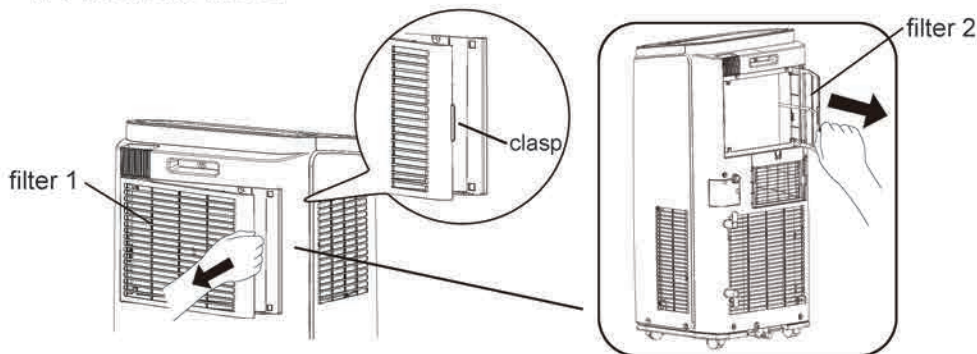

2. Clean filter

Use cleaner or water to clean the filter. If the filter is very dirty (such as grease), use warm water 40 C melted with neutral abluent to clean it and then put at shady place to dry it.

3. Install filter

After the filter is cleaned and dried, reinstall it well.

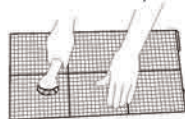

## NOTICE:

- The filter should be cleaned about once every three months. If there's much dust in the operation environment, you can increase clean frequency.
- Do not dry the filter with fire or hair drier. Otherwise, it may be deformed or catch fire.

# Clean and Maintenance

## NOTICE

- The filter should be cleaned about once every three months. If there's much dust in the operation environment, you can increase clean frequency.
- Do not dry the filter with fire or hair drier. Otherwise, it may be deformed or catch fire.

## Clean heat discharge pipe

Remove the heat discharge pipe from air conditioner, clean and dry it , and then reinstall it. (For the method of installation and removal , please refer to the instruction for "Installation and disassembly of heat discharge pipe").

## Checking before use-season

1. Check whether air inlets and air outlets are blocked.
2. Check whether plug and socket are in good condition.
3. Check whether filter is clean.
4. Check whether batteries are installed in remote controller.
5. Check whether joint, window bracket and heat discharge pipe are installed tightly.
6. Check whether heat discharge pipe is damaged.

## Checking after use-season

1. Disconnect power supply.
2. Clean filter and outer case.
3. Remove dust and sundries on the air conditioner.
4. Eliminate accumulated water in chassis (refer to the section of "Drainage way" for details).
5. Check whether window bracket is damaged or not. If yes, please contact dealer.

## Long-time storage

If you don't use the air conditioner for a long time, please maintain it by following steps for good performance:

- Make sure there's no accumulated water in chassis and the heat discharge pipe is disassembled.
- Pull out the plug and wrap the power cord.
- Clean the air conditioner and pack it well to prevent dust.

## Notice for recovery

- Many packing materials are recyclable materials. Please deal with them through local recycle bin.
- If you want to throw away the air conditioner, please contact local division or consultant service center for the correct disposal method.



# Malfunction analysis

Please check below items before asking for maintenance. If the malfunction still can't be eliminated, please contact local dealer or qualified professionals.

Phenomenon	Troubleshooting	Solution
Air conditioner can't operate	• Power failure?	• Wait after power recovery.
	• Is plug loose?	• Reinsert the plug.
	• Whether the air switch is tripped off or fuse is burnt?	• Ask professional person to replace air switch or fuse.
	• Is there's malfunction for the circuit?	• Ask professional person to replace circuit.
	• Whether the unit is restarted up after stopping immediately?	• Wait for 3min, and then turn on the unit again.
Poor cooling (heating)	• Is the power too low?	• Wait after voltage is resumed.
	• Whether the air filter is too dirty?	• Clean the air filter.
	• Whether the set temperature is proper?	• Adjust the temperature.
	• Whether door and window are closed?	• Close door and window.
Air conditioner can't receive signal from remote controller or remote controller is not sensible.	• Whether the unit is interfered seriously (such as static pressure, unstable voltage)?	• Please pull out the plug. Insert the plug after about 3min, and then turn on the unit.
	• Whether remote controller is within the receiving range?	• The receiving range of remote controller is 8m. Do not exceed this range.
	• Whether it's blocked by obstacles?	• Remove the obstacles.
	• Is sensitivity of remote controller low?	• Check the batteries of remote controller. If the power is low, please replace the batteries.
	• Whether there's fluorescence lamp in the room?	• Move the remote controller close to air conditioner. • Turn off the fluorescence lamp and try it again.



## Malfunction analysis

Phenomenon	Troubleshooting	Solution
No fan blowed out from air conditioner	<ul style="list-style-type: none"> <li>Whether air outlet or air inlet is blocked?</li> </ul>	<ul style="list-style-type: none"> <li>Eliminate the obstacles.</li> </ul>
	<ul style="list-style-type: none"> <li>Under heating mode, whether indoor temperature reaches set temperature?</li> </ul>	<ul style="list-style-type: none"> <li>The unit will stop blowing fan after reaching set temperature.</li> </ul>
	<ul style="list-style-type: none"> <li>Whether heating mode is started up just now?</li> </ul>	<ul style="list-style-type: none"> <li>In order to prevent cold air, air conditioner will delay for a while to be started up, which is the normal phenomenon.</li> </ul>
	<ul style="list-style-type: none"> <li>Whether evaporator is defrosted? (observe it by pulling out the filter)</li> </ul>	<ul style="list-style-type: none"> <li>It's the normal phenomenon. Air conditioner is defrosting. After defrosting is finished, it will resume operation.</li> </ul>
Set temperature can't be adjusted.	<ul style="list-style-type: none"> <li>Whether the unit operates under auto mode?</li> </ul>	<ul style="list-style-type: none"> <li>Temperature can't be adjusted under auto mode.</li> </ul>
	<ul style="list-style-type: none"> <li>Whether the required temperature exceeds the temperature setting range?</li> </ul>	<ul style="list-style-type: none"> <li>Temperature setting range: 16°C-30°C .</li> </ul>
There's off flavour	<ul style="list-style-type: none"> <li>There's off-flavour source in the room, such as furniture, cigarette etc.</li> </ul>	<ul style="list-style-type: none"> <li>Eliminate the off-flavour source.</li> <li>Clean the filter.</li> </ul>
There's abnormal sound during operation	<ul style="list-style-type: none"> <li>Whether the unit is interfered by thunder, radio, etc?</li> </ul>	<ul style="list-style-type: none"> <li>Disconnect power, put through the power again, and then turn on the unit again.</li> </ul>
You can heard water-flowing sound	<ul style="list-style-type: none"> <li>Whether the unit is turned on or turned off just now?</li> </ul>	<ul style="list-style-type: none"> <li>There's flowing sound of refrigerant inside the air conditioner, which is the normal phenomenon.</li> </ul>
You can heard the sound of "PAPA"	<ul style="list-style-type: none"> <li>Whether the unit is turned on or turned off just now?</li> </ul>	<ul style="list-style-type: none"> <li>Heat expansion or shrinkage for the panel due to change of temperature, which cause friction sound.</li> </ul>

# Malfunction analysis

## Malfunction code

E5	Overcurrent protection.	Disconnect power, and then turn on the unit again after 10min. If "E5" still exists, please contact professional person to maintain the unit.
H8	Chassis is full of water.	1. Pour out the water inside chassis. 2. If "H8" still exists, please contact professional person to maintain the unit.
F1	Malfunction of ambient temperature sensor.	Please contact professional person to deal with it.
F2	Malfunction of evaporator temperature sensor.	Please contact professional person to deal with it.
F0	1.Refrigerant is leaking 2.System is blocked	1. Re-energize the unit after turning off and pulling out the plug for 30min; 2. If there's still malfunction, please contact after-sales service.
H3	Overload protection for compressor	1.Check if the unit is under high-temperature and high-humidity environment; if ambient temperature is too high, power off the unit and then energize it for operation after the ambient temperature drops to 35℃below. 2. Check if the evaporator and condenser are blocked by some objects; if yes, take away the objects, power off the unit and then energize it for operation.
E8	Overload malfunction	3. If the malfunction still occur, please contact our after-sales service center.
F4	Outdoor tube temperature sensor is open/short-circuited.	Please contact after-sale service person to deal with it.



## WARNING

- If there're following phenomenon, please turn off the air conditioner and disconnect the power immediately, and then contact dealer immediately.
  - Power cord is overheating or damaged.
  - Abnormal sound during operation.
  - Off-flavor.
  - Water leakage
- Do not repair or refit the air conditioner by yourself.
- If operate the air conditioner under abnormal condition, it may cause malfunction, electric shock or fire hazard.



[www.cooperandhunter.com](http://www.cooperandhunter.com)

E-mail: [info@cooperandhunter.com](mailto:info@cooperandhunter.com)

# INSTALLATION MANUAL



## PORTABLE AIR CONDITIONER

Model: CH-M12K6B

For proper operation, please read and keep this manual carefully.

Designed by Cooper&Hunter International Corporation, Oregon, USA  
[www.cooperandhunter.com](http://www.cooperandhunter.com)



# Content

## Operation Notices

Operation Environment.....	1
Safety Warning.....	2
Part's Name.....	3

## Installation Notice

Installation Precaution.....	4
Preparation before Installation.....	5

## Installation

Install Wire Hook.....	6
Removing Collected Water.....	7
Installation in a double-hung sash window(Optional).....	10
Installation in a sliding sash window(Optional).....	13
Installation and Disassembly of Heat Discharge Pipe.....	16

## Attached Sheet

Operation Test.....	19
Electric Schematic Diagram.....	20

This appliance is not intended for use by persons (including children) with reduced physical, sensory or mental capabilities, or lack of experience and knowledge, unless they have been given supervision or instruction concerning use of the appliance by a person responsible for their safety.

Children should be supervised to ensure that they do not play with the appliance.



This marking indicates that this product should not be disposed with other household wastes throughout the EU. To prevent possible harm to the environment or human health from uncontrolled waste disposal, recycle it responsibly to promote the sustainable reuse of material resources. To return your used device, please use the return and collection systems or contact the retailer where the product was purchased. They can take this product for environmental safe recycling.

## Explanation of Symbols

---



**DANGER**

Indicates a hazardous situation that, if not avoided, will result in death or serious injury.



**WARNING**

Indicates a hazardous situation that, if not avoided, could result in death or serious injury.



**CAUTION**

Indicates a hazardous situation that, if not avoided, may result in minor or moderate injury.

**NOTICE**

Indicates important but not hazard-related information, used to indicate risk of property damage.



Indicates a hazard that would be assigned a signal word **WARNING** or **CAUTION**.

## Operation Environment

- The air conditioner must be operated within the temperature range: 16°C ~ 35°C.
- The appliance is for indoor use only.
- The appliance must be positioned so that the plug is accessible.
- This air conditioner can only be used for family, not for commercial industry.
- Reserved space around the air conditioner should be 30cm(12") at least.
- Do not operate the air conditioner at humid environment.
- Please keep air inlet and air outlet clean, no obstacles.
- During operation, close doors and windows to improve cooling effect.
- Please put the air conditioner at smooth and flat ground for operation to avoid noise and vibration.
- This air conditioner is equipped with castors. Castors should slide at smooth and flat ground.
- Prohibit inclining or turning over the air conditioner. If there's abnormality, please disconnect power immediately and contact dealer.
- Avoid direct sunshine.

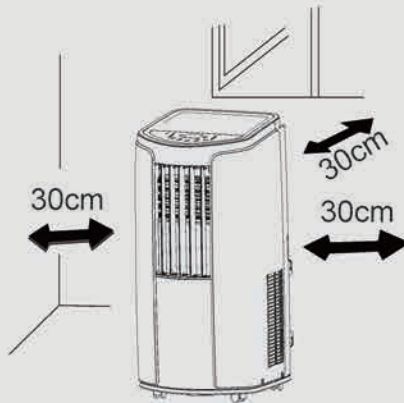

## Safety Warning

- This appliance can be used by children aged from 8 years and above and persons with reduced physical, sensory or mental capabilities or lack of experience and knowledge if they have been given supervision or instruction concerning use of the appliance in a safe way and understand the hazards involved.
- Children shall not play with the appliance.
- Cleaning and user maintenance shall not be made by children without supervision.
- Before operation, please confirm whether power specification complies with that on nameplate.
- Before cleaning or maintaining the air conditioner, please turn off air conditioner and pull out the power plug.
- Make sure the power cord hasn't been pressed by hard objects.
- Do not pull or drag the power cord to pull out the power plug or move the air conditioner.
- Do not insert or pull out the power plug with wet hands.
- Please use the grounded power. Make sure the grounding is reliable.
- If the supply cord is damaged, it must be replaced by the manufacturer or its service agent or a similarly qualified person in order to avoid a hazard.
- If the power cord is damaged, it must be replaced by manufacturer or professional person.
- If abnormal condition occurs (e.g. burned smell), please disconnect power at once and then contact local dealer.
- When nobody is taking care of the unit, please turn it off and remove the power plug or disconnect power.
- Do not splash or pour water on air conditioner. Otherwise, it may cause short circuit or damage to air conditioner.
- If drainage hose is used, ambient temperature can't be lower than 0°C. Otherwise, it will cause water leakage to air conditioner.
- Prohibit operating heating equipment around the air conditioner.
- Far away from fire source, inflammable and explosive objects.
- Children and disabled people are not allowed to use the unit without supervision.
- Keep children from playing or climbing on the air conditioner.
- Do not put or hang dripping objects above the air conditioner.
- Do not repair or disassemble the air conditioner by yourself.
- Prohibit inserting any objects into the air conditioner.



## Part's Name

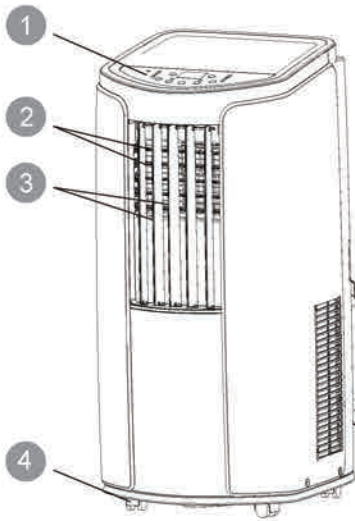

- ① Controller panel
- ② Guide louver
- ③ Swing louver
- ④ Castor
- ⑤ Wire-fixing hook
- ⑥ Plug of power cord
- ⑦ Gastor
- ⑧ Air inlet
- ⑨ Joint A
- ⑩ Heat discharge pipe
- ⑪ Joint B+C
- ⑫ Remote controller hook

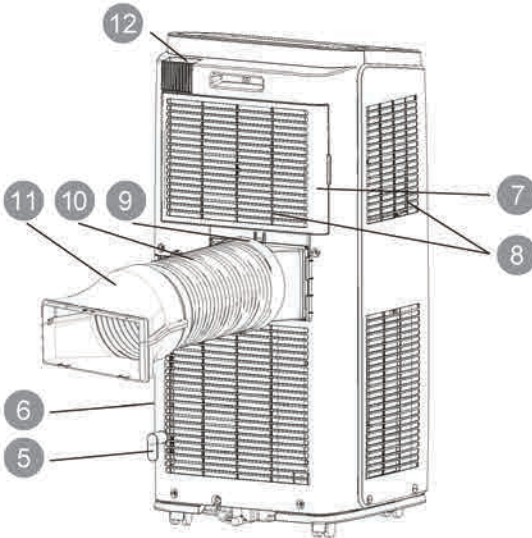

Remote controller

### **NOTICE:**

Installation accessories can't be discarded.

# Installation Precaution



## **WARNING:**

- Observe all governing codes and ordinances.
- Do not use damaged or non-standard power cord.
- Be caution during installation and maintenance. Prohibit incorrect operation to prevent electric shock, casualty and other accidents.

## **Selection of installation location**

### **Basic requirement**

Installing the unit in the following places may cause malfunction. If it is unavoidable, please consult the local dealer:

1. The place with strong heat sources, vapors, flammable or explosive gas, or volatile objects spread in the air.
2. The place with high-frequency devices (such as welding machine, medical equipment).
3. The place near coast area.
4. The place with oil or fumes in the air.
5. The place with sulfureted gas.
6. Other places with special circumstances.

### **Requirement of air conditioner**

1. Air inlet should be far away from obstacles and do not put any objects near air outlet. Otherwise, it will affect the radiation of heat discharge pipe.
2. Select a location where the noise and outflow air emitted by the outdoor unit will not affect neighborhood.
3. Please try your best to keep far away from fluorescent lamp.
4. The appliance shall not be installed in the laundry.

## **Requirements for electric connection**















### **Safety precaution**

1. Must follow the electric safety regulations when installing the unit.
2. According to the local safety regulations, use qualified power supply circuit.
3. For appliances with type Y attachment, the instructions shall contain the substance of the following. If the supply cord is damaged, it must be replaced by the manufacturer, its service agent or similarly qualified persons in order to avoid a hazard.
4. Properly connect the live wire, neutral wire and grounding wire of power socket.
5. Be sure to cut off the power supply before proceeding any work related to electricity and safety.
6. Do not put through the power before finishing installation.
7. The air conditioner is first class electric appliance. It must be properly grounding with specialized grounding device by a professional. Please make sure it is always grounded effectively, otherwise it may cause electric shock.
8. The yellow-green wire or green wire in air conditioner is grounding wire, which can't be used for other purposes.
9. The grounding resistance should comply with national electric safety regulations.
10. The appliance shall be installed in accordance with national wiring regulations.







# Preparation before Installation

**NOTICE:** Check if the accessories are available before installation.







## Accessory list

 joint A	 heat discharge pipe	 joint B	 joint C	
 wire hook (2)	 screw(3)	 pipe clip	 rubber plug	 pipe hoop (2)
 Drain connector (1)	 drainage pip	 remote controller	 battery (2) (AAA 1.5V)	 user's manual

## Optional

 Insect guard net	 Rain guard (2)	 Window panel Exhaust cover Extension panel Adjustment panel Window kit	 screw(5)	 Bracket	 foam seal A(2)	 foam seal B
--	---	--	---	--	---	---

## Tools needed for installation

 cross screwdriver	 straight screwdriver	 saw
 gauge	 scissors	 pencil

# Install Wire Hook

- Assemble the wire hook at the back of the unit with screws (the direction of wire hook is as shown in following fig).

direction of wire hook is upward

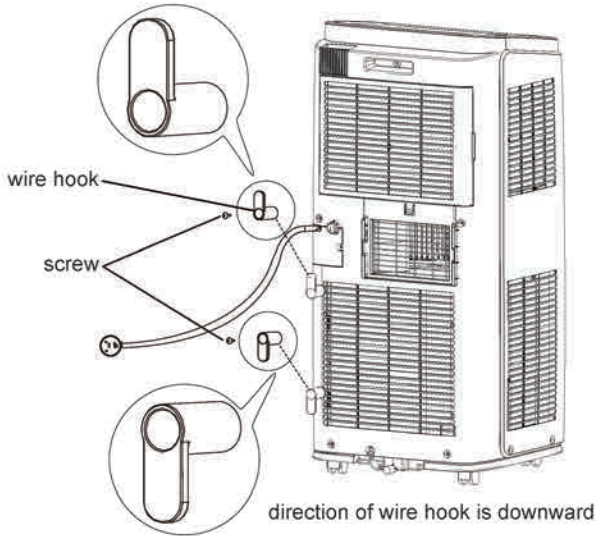

- Wind the power cord around the wire hook.

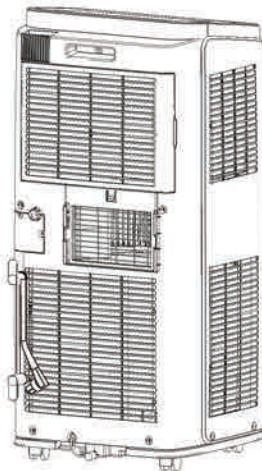



# Removing Collected Water

There are 2 ways to remove collected water:

- 1** Use the continuous drainage option from the lower hole.

**NOTICE:** When using the continuous drainage option from the bottom hole, install drainage pipe as follow before using, otherwise poor drainage will affect normal operation of the unit.

■ Instructions for drainage pipe installation.

1. Fix the drainage pipe clip on the right of rear side plate near drainage port with a screw.

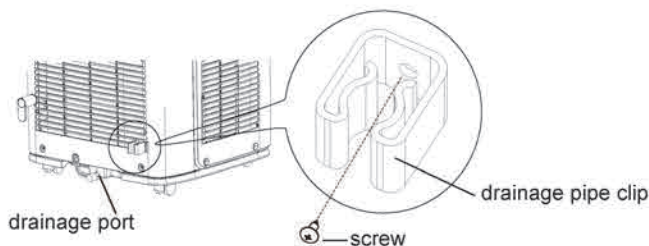

2. Remove the rubber plug at drainage port.

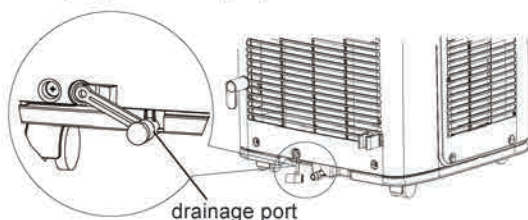

3. Put the drainage pipe into drainage port and screw it up, and then bind it with pipe hoop.

4. Put the rubber plug into the other side of drainage pipe, fix it with pipe hoop and then fix it in the drainage pipe clip.

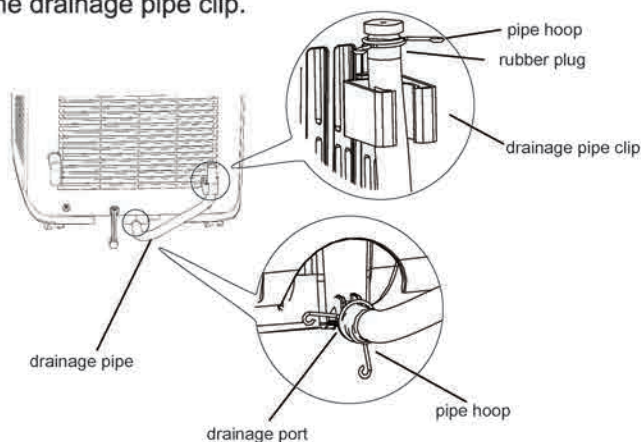

## Removing Collected Water

■ Drainage way as follows.

1. In Cool, Dry or Heat mode operating, the condensation water will be drained to the chassis.
2. When the chassis is full with water, the buzzer will give out 8 sounds and "H8" is displayed to remind user to discharge water:
  - Move the unit to a suitable place for discharging water; do not tilt the unit and keep it horizontal during moving;
  - Take the drainage pipe from the clip and pull out the rubber plug on the drainage pipe to discharge water;
  - Put back the rubber plug onto drainage pipe after finishing discharging water and then fix the pipe on the clip;
  - After full water protection is eliminated and the compressor has been stopped for 3 minutes, the unit will resume operation.

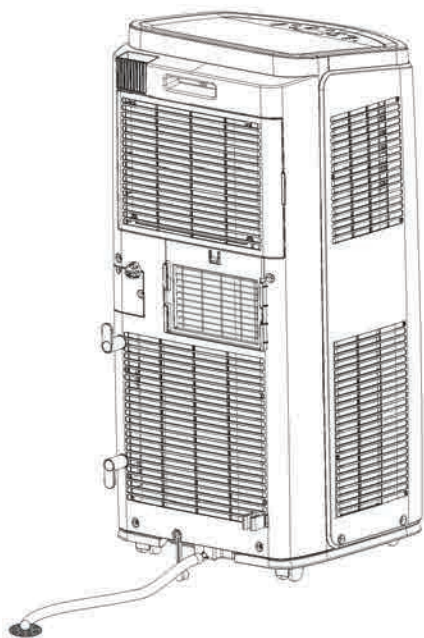

# Removing Collected Water

**2** Use the continuous drainage option from the middle hole.

**NOTICE:** Water can be automatically emptied into a floor drain by attaching 14mm inner diameter hose (not included).

1. Remove the continuous drain cap 1 by turning it counter clockwise then remove the rubber stopper 2 from the spout.

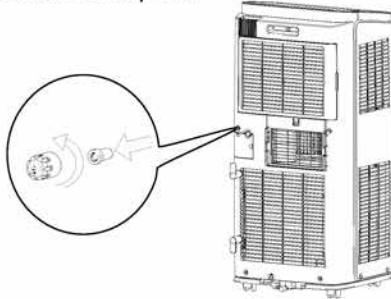

2. Screw the drain connector to (included in the package) the spout by turning clockwise.

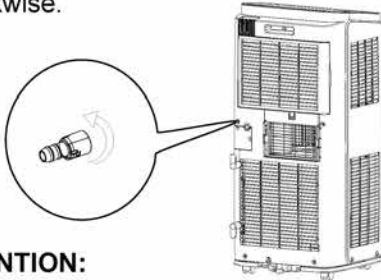

3. Insert the drainage hose into drain connector.

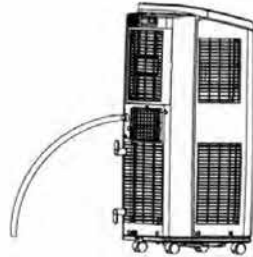

## ATTENTION:

When using continuous drainage option from the middle hole, place portable on a level surface and make sure garden hose is clear of any obstructions and is directed downward. Placing portable on an uneven surface or improper hose installation may result in water filling up the chassis and causing the unit to shut off. Empty water in the chassis if shut off occurs, then check portable location and hose for proper setup.

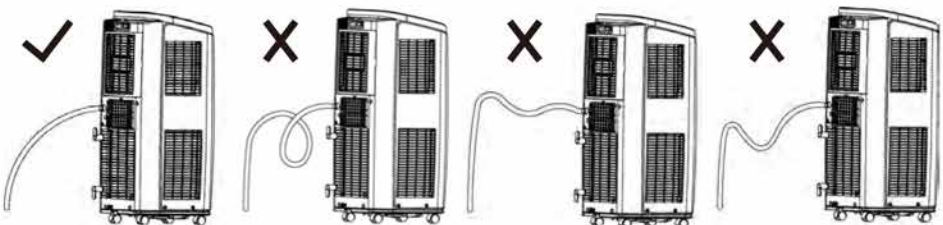

## Installation in a double-hung sash window(Optional)

1. Connect the rain guards to the insect guard net.  
Insert all three projections on each rain guard into the holes in the insect guard net.  
Side "A" will now be at the top, as indicated in the diagram.

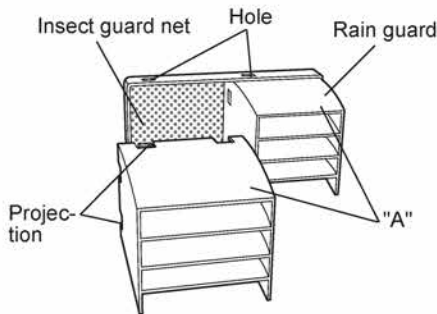

2. Attach the guard combined above to the window panel.  
Push the insect guard net firmly to ensure that its four projections fit into the holes in the window panel.  
Side "A" will now be at the top, as indicated in the diagram.

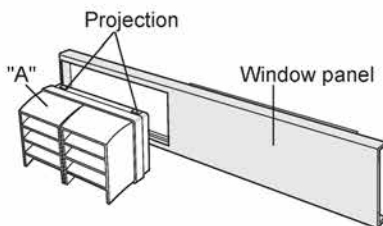

3. Cut the foam seal A (adhesive type) to the proper length and attach it to the window stool and to the bottom of sash.

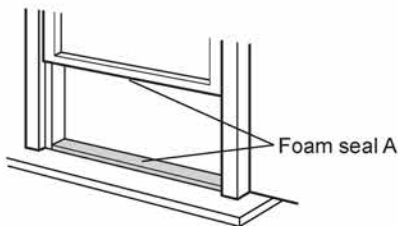

4. Attach the window panel to the window stool.  
Make sure that the exhaust cover is attached to the window panel.  
Inner width of the window: 520mm (20.5")  
Use the window panel.



## Installation in a double-hung sash window(Optional)

The window panel cannot be installed in windows less than 520mm (20.5") wide, as you will be unable to shut the exhaust cover.

- (1) Open the window sash and place the window panel on the window sill.
- (2) Secure the window panel to the window stool with 2 screws.

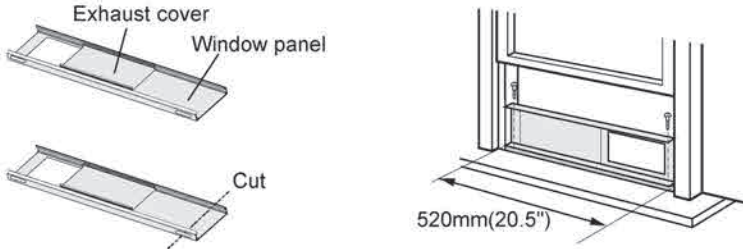

Inner width of the window: 520mm (20.5") - 980mm (38.5")

Use the window panel and the adjustment panel.

- (1) Open the window sash and place the window panel on the window sill.
- (2) Slide the adjustment panel to fit the window frame width.
- (3) Secure the window panel to the sill with 3 screws.



Inner width of the window: 980mm (38.5") - 1500mm (59")

Use the window panel, the adjustment panel and the extension panel.

- (1) Open the window sash and place the window panel on the window sill.
- (2) Slide the adjustment and extension panels to fit the window frame width.
- (3) Secure the window panel to the window sill with 4 screws.

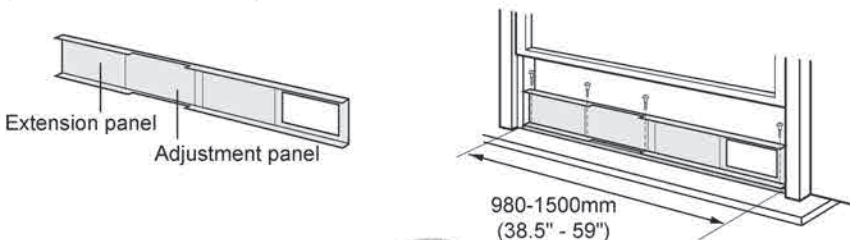

## Installation in a double-hung sash window(Optional)

5. Close the window sash securely against the Window panel.

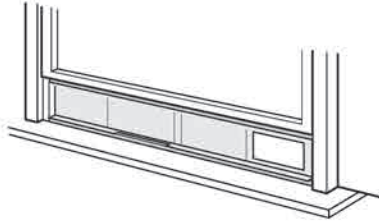

6. Stuff the foam seal B between the glass and the window to prevent air and insects from getting into the room.

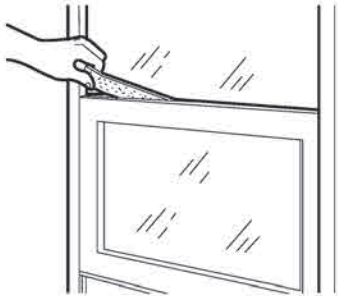

7. Attach the bracket with a screw.(Recommended)

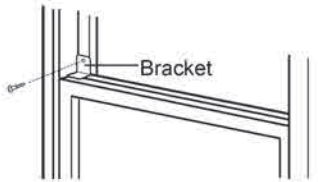

Please lay a tabular material underneath the window panel in case you could not attach the rain guard or the window adapter properly due to the deep window sill.

## Installation in a sliding sash window(Optional)

1. Connect the rain guards to the insect guard net.  
Insert all three projections on each rain guard into the holes in the insect guard net.  
Side "A" will now be at the top, as indicated in the diagram.

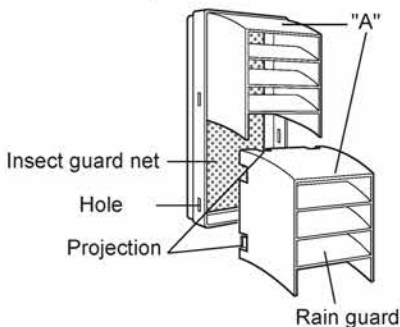

2. Attach the guard combined above to the window panel.  
Push the insect guard net firmly to ensure that its four projections fit into the holes in the window panel.  
Side "A" will now be at the top, as indicated in the diagram, when it is installed in the window.

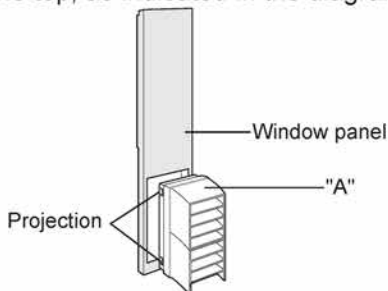

3. Cut the foam seal A (adhesive type) to the proper length and attach it to the window frame and to the side of sash.

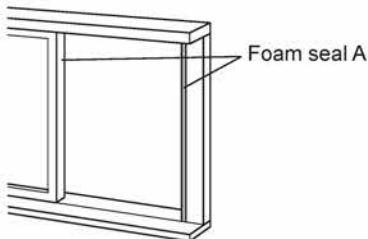

4. Install the window panel into the window frame.  
Make sure that the exhaust cover is attached to the window panel.  
Inner height of the window: 520mm(20.5")  
Use the window panel.

## Installation in a sliding sash window(Optional)

The window panel cannot be installed in windows less than 520mm (20.5") high, as you will be unable to shut the exhaust cover.

- (1) Open the window sash and place the window panel on the window frame.
- (2) Secure the window panel to the window frame with 2 screws.

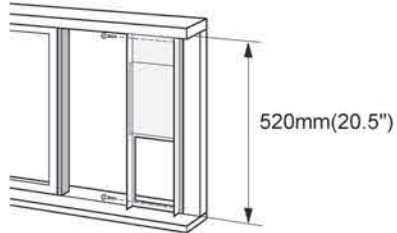
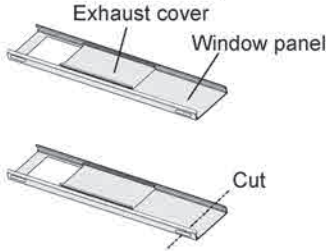

Inner height of the window: 520mm (20.5") - 980mm (38.5")

Use the window panel and the adjustment panel.

- (1) Open the window sash and place the window panel on the window frame.
- (2) Slide the adjustment panel to fit the window frame height.
- (3) Secure the window panel to the window frame with 3 screws.

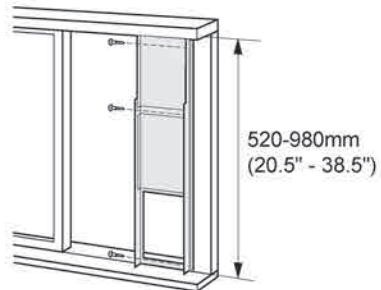
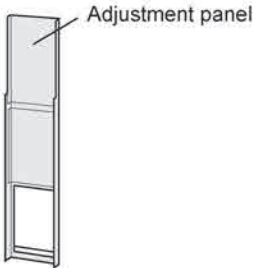

Inner height of the window: 980mm (38.5") - 1500mm (59")

Use the window panel, the adjustment panel and the extension panel.

- (1) Open the window sash and place the window panel on the window frame.
- (2) Slide the adjustment and extension panels to fit the window frame height.
- (3) Secure the window panel to the window frame with 4 screws.

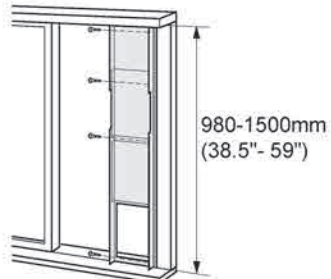
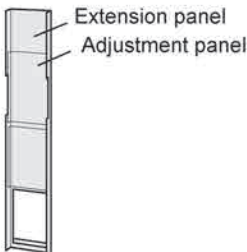



## Installation in a sliding sash window(Optional)

5. Close the window sash securely against the Window panel.



6. Stuff the foam seal B between the glass and the window to prevent air and insects from getting into the room.



7. Attach the bracket with a screw.(Recommended)

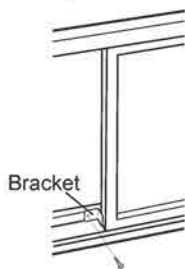

Please lay a tabular material underneath the window panel in case you could not attach the rain guard or the window adapter properly due to the deep window sill.

# Installation and Disassembly of Heat Discharge Pipe

## Install heat discharge pipe

1. Rotate joint A and joint B clockwise into the two ends of heat discharge pipe.

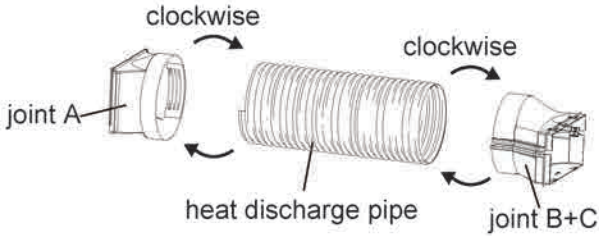

2. Insert joint A of heat discharge pipe (the side with "TOP" is upwards) into the groove until you hear a sound.

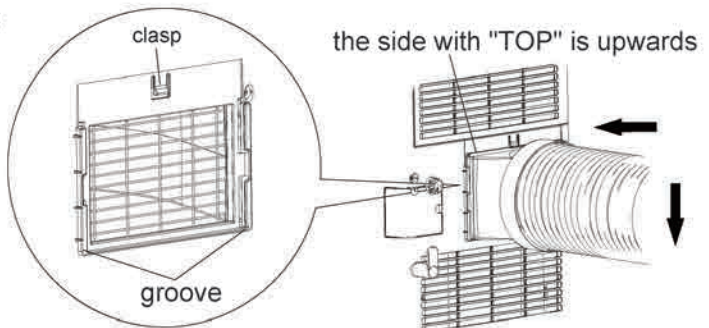

3. Lead the exhaust hose outdoors.

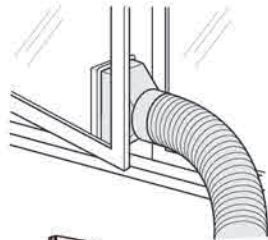

4. Slide and open the exhaust cover on the window panel, and attach the window adapter. (Optional)

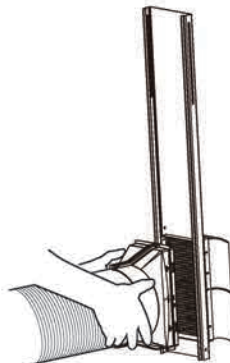
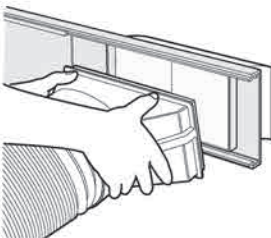

# Installation and Disassembly of Heat Discharge Pipe

## Note of Installing heat discharge pipe

In order to improve cooling efficiency, the heat discharge pipe should be as short as possible and flat without curve to ensure smooth heat discharge.

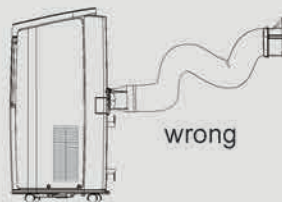
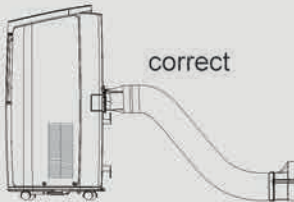
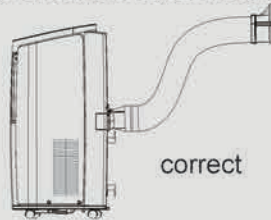
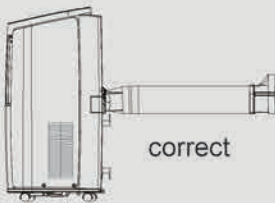

- The length of the heat discharge pipe is less than 1m. It is recommended to use it with shortest length.
- When installing, heat discharge pipe should be as flat as possible. Don't prolong the pipe or connect it with other heat discharge pipe.

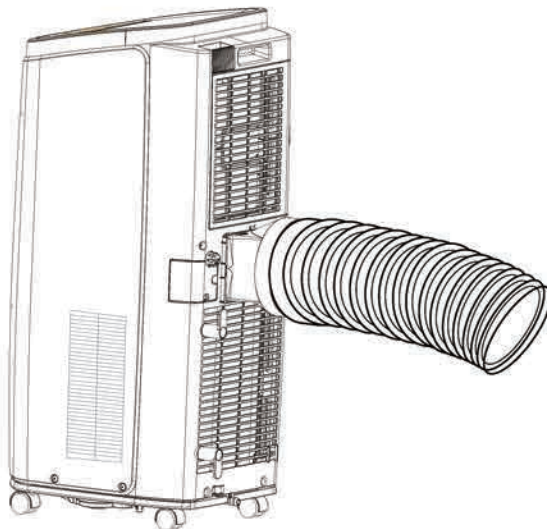

# Installation and Disassembly of Heat Discharge Pipe

- Correct installation is as shown in figure (When installing it on wall, height of hall should be about 40cm-130cm from floor).

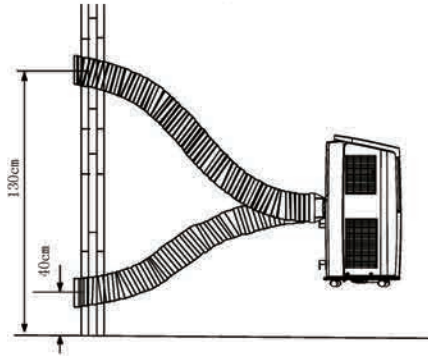

- Wrong installation is shown in following figure (If the pipe is bent too much, it would easily cause malfunction.)

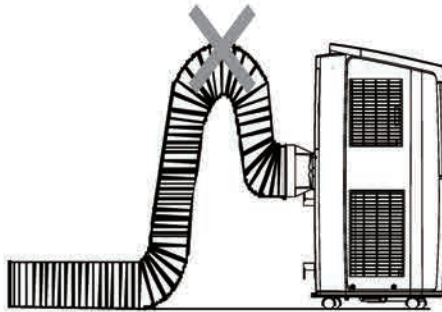

## Disassemble heat discharge pipe

1. Remove joint A:

Press the clasp and lift joint A upwards to remove it.

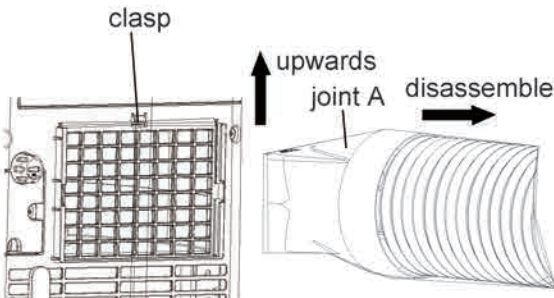

2. Remove joint B+C from outdoors.

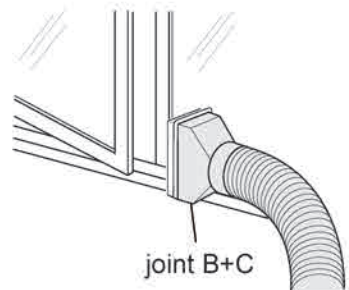



## Installation and Disassembly of Heat Discharge Pipe

3. Remove the window adapter.  
Pull out and remove the window adapter by pushing down two "PUSH" markings, and slide and close the exhaust cover in the window panel. (Optional)

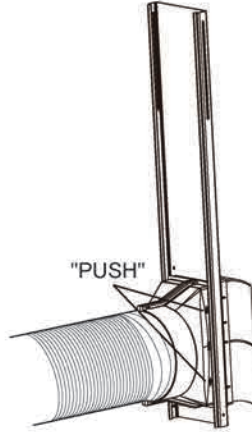
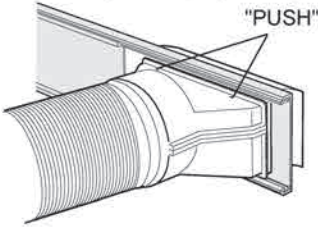

## Operation Test

- Put through the power supply and then press ON/OFF button on remote controller to start the unit.
- Press mode button to select auto, cooling, drying, fan or heating function, and then check if the unit operates normally.
- If ambient temperature is below 16°C, the unit can't operate in cooling mode.

# Electric Schematic Diagram

## CH-M12K6B

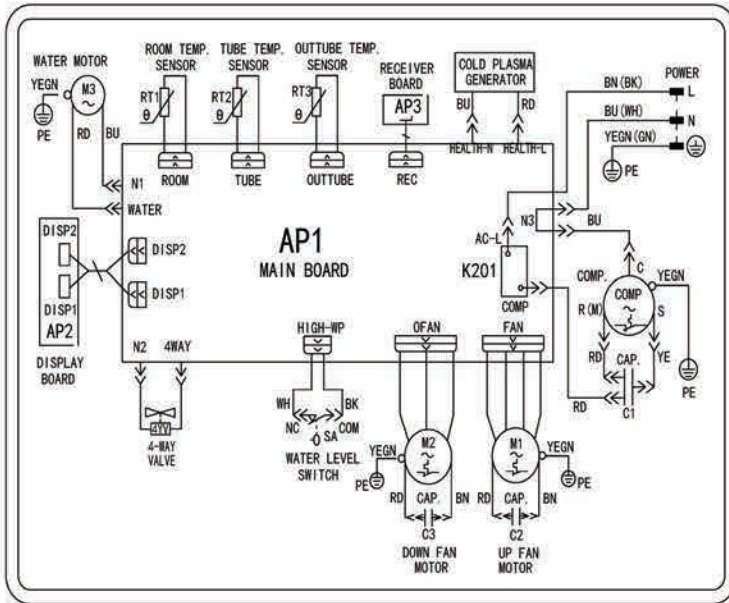







**Designed by Cooper&Hunter International Corporation, Oregon, USA**  
**[www.cooperandhunter.com](http://www.cooperandhunter.com)**  
**E-mail: [info@cooperandhunter.com](mailto:info@cooperandhunter.com)**

\* Cooper&Hunter постоянно работает над улучшением своей продукции, поэтому информация приведенная в данном руководстве, может быть изменена без предварительного уведомления потребителей.



66129921472