

OWNER'S MANUAL



Split Air Conditioner
ECO PLASMA SILVER Series
ECO PLASMA BLACK Series



MODELS: CH-S07MKP6 CH-S07BKP6
 CH-S09MKP6 CH-S09BKP6
 CH-S12MKP6 CH-S12BKP6

For proper operation, please read and keep this manual carefully.

Designed by Cooper&Hunter International Corporation, Oregon, USA
www.cooperandhunter.com

OWNER'S MANUAL

Thank you for choosing Cooper&Hunter air conditioner

Congratulations! You are now the owner of the air conditioning Business class with all the advantages: advanced air purification technology, active ionizer and plasma generator against all kinds of air pollution - "CH SMART-ION FILTER".



WARNING

Operation and Maintenance

- This appliance can be used by children aged from 8 years and above and persons with reduced physical, sensory or mental capabilities or lack of experience and knowledge if they have been given supervision or instruction concerning use of the appliance in a safe way and understand the hazards involved.
- Children shall not play with the appliance.
- Cleaning and user maintenance shall not be made by children without supervision.
- Do not connect air conditioner to multi-purpose socket. Otherwise, it may cause fire hazard.
- Do disconnect power supply when cleaning air conditioner. Otherwise, it may cause electric shock.
- If the supply cord is damaged, it must be replaced by the manufacturer, its service agent or similarly qualified persons in order to avoid a hazard.
- Do not wash the air conditioner with water to avoid electric shock.
- Do not spray water on indoor unit. It may cause electric shock or malfunction.
- After removing the filter, do not touch fins to avoid injury.
- Do not use fire or hair dryer to dry the filter to avoid deformation or fire hazard.
- Maintenance must be performed by qualified professionals. Otherwise, it may cause personal injury or damage.
- Do not repair air conditioner by yourself. It may cause electric shock or damage. Please contact dealer when you need to repair air conditioner.
- Do not extend fingers or objects into air inlet or air outlet. It may cause personal injury or damage.
- Do not block air outlet or air inlet. It may cause malfunction.
- Do not spill water on the remote controller, otherwise the remote controller may be broken.
- When below phenomenon occurs, please turn off air conditioner and disconnect power immediately, and then contact the dealer or qualified professionals for service.
 - Power cord is overheating or damaged.
 - There's abnormal sound during operation.
 - Circuit break trips off frequently.
 - Air conditioner gives off burning smell.
 - Indoor unit is leaking.

Precautions



WARNING

- If the air conditioner operates under abnormal conditions, it may cause malfunction, electric shock or fire hazard.
- When turning on or turning off the unit by emergency operation switch, please press this switch with an insulating object other than metal.
- Do not step on top panel of outdoor unit, or put heavy objects. It may cause damage or personal injury.

Attachment

- Installation must be performed by qualified professionals. Otherwise, it may cause personal injury or damage.
- Must follow the electric safety regulations when installing the unit.
- According to the local safety regulations, use qualified power supply circuit and circuit break.
- Do install the circuit break. If not, it may cause malfunction.
- An all-pole disconnection switch having a contact separation of at least 3mm in all poles should be connected in fixed wiring.
- Including an circuit break with suitable capacity, please note the following table. Air switch should be included magnet buckle and heating buckle function, it can protect the circuit-short and overload.
- Air Conditioner should be properly grounded. Incorrect grounding may cause electric shock.
- Don't use unqualified power cord.
- Make sure the power supply matches with the requirement of air conditioner. Unstable power supply or incorrect wiring or malfunction. Please install proper power supply cables before using the air conditioner.
- Properly connect the live wire, neutral wire and grounding wire of power socket.
- Be sure to cut off the power supply before proceeding any work related to electricity and safety.
- Do not put through the power before finishing installation.
- If the supply cord is damaged, it must be replaced by the manufacturer, its service agent or similarly qualified persons in order to avoid a hazard.
- The temperature of refrigerant circuit will be high, please keep the interconnection cable away from the copper tube.
- The appliance shall be installed in accordance with national wiring regulations.
- Installation must be performed in accordance with the requirement of NEC and CEC by authorized personnel only.

Precautions



WARNING

- The air conditioner is the first class electric appliance. It must be properly grounding with specialized grounding device by a professional. Please make sure it is always grounded effectively, otherwise it may cause electric shock.
- The yellow-green wire in air conditioner is grounding wire, which can't be used for other purposes.
- The grounding resistance should comply with national electric safety regulations.
- The appliance must be positioned so that the plug is accessible.
- All wires of indoor unit and outdoor unit should be connected by a professional.
- If the length of power connection wire is insufficient, please contact the supplier for a new one. Avoid extending the wire by yourself.
- For the air conditioner with plug, the plug should be reachable after finishing installation.
- For the air conditioner without plug, an circuit break must be installed in the line.
- If you need to relocate the air conditioner to another place, only the qualified person can perform the work. Otherwise, it may cause personal injury or damage.
- Select a location which is out of reach for children and far away from animals or plants. If it is unavoidable, please add the fence for safety purpose.
- The indoor unit should be installed close to the wall.

Working temperature range

	Indoor side DB/WB(°C)	Outdoor side DB/WB(°C)
Maximum cooling	32/23	43/26
Maximum heating	27/-	24/18

NOTICE:

- The operating temperature range (outdoor temperature) for cooling only unit is 18°C~48°C; for heat pump unit is -7°C~ 48°C.

Parts Name

Indoor Unit

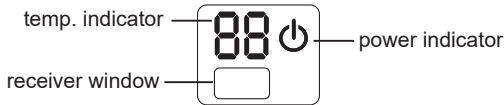
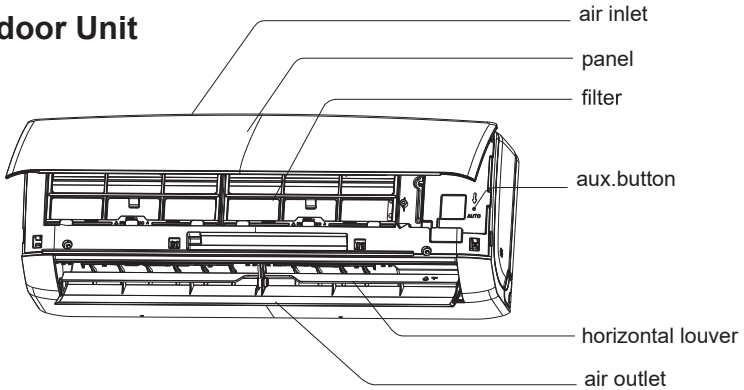

remote controller

(Display content or position may be different from above graphics, please refer to actual products)

Outdoor Unit

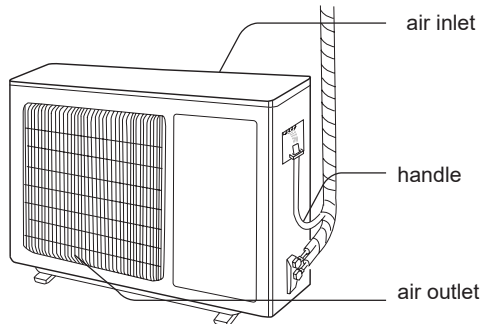



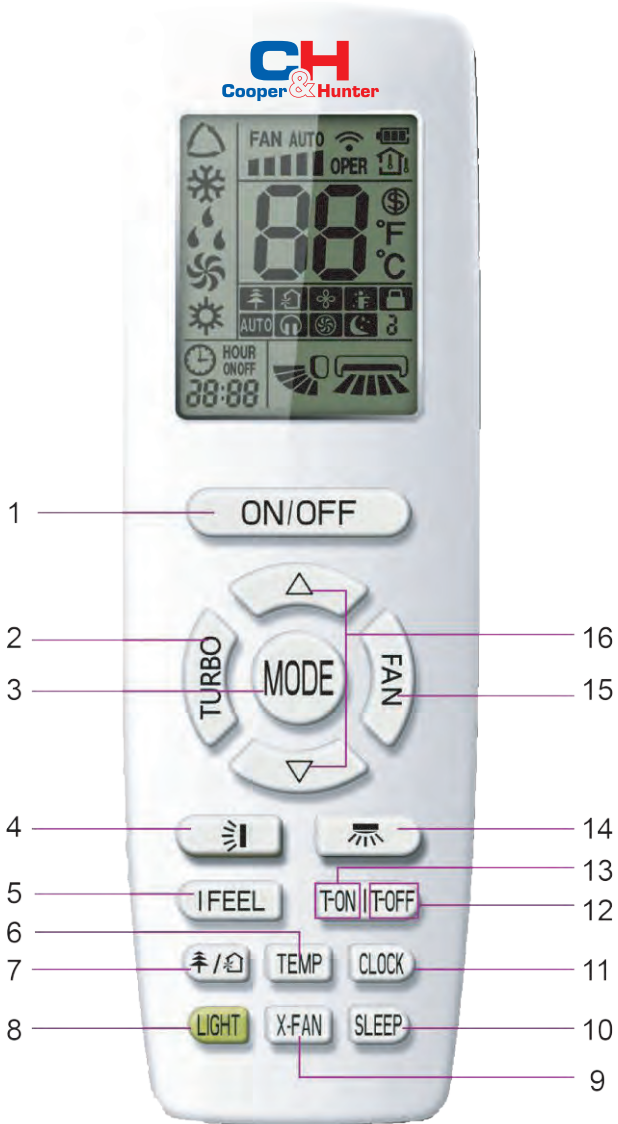

NOTICE:

Actual product may be different from above graphics, please refer to actual products.

Buttons on remote controller



Buttons on remote controller

No.	Button name	Function
1	ON/OFF	Turn on or turn off the unit
2	TURBO	Set turbo function
3	MODE	Set operation mode
4		Set up&down swing status
5	I FEEL	Set I FEEL function
6	TEMP	Switch temperature displaying type on the unit's display
7		Set health function and air function
8	LIGHT	Set light function
9	X-FAN	Set X-FAN function
10	SLEEP	Set sleep function
11	CLOCK	Set clock of the system
12	TOFF	Set timer off function
13	TON	Set timer on function
14		Set left&right swing status
15	FAN	Set fan speed
16		Set temperature and time

1.2 Preparation before operation

When using the remote controller for the first time or after replacing the batteries, please set the time of the system according to current time in the following steps:

- (1). Pressing CLOCK button,  is blinking.
- (2). Pressing Δ or ∇ button, the clock time will increase or decrease rapidly.
- (3). Press CLOCK button again to confirm the time and return to display current time.

1.3 Introduction of operation function

- (1). Selecting operation mode

In unit on status, press MODE button to select operation mode in following sequence:

Introduction for buttons on remote controller



(2). Setting temperature

In unit on status, press Δ button to increase setting temperature and press ∇ button to decrease setting temperature. The range of temperature is from 16°C to 30°C.

Note: Under auto mode, manual adjustment of temperature is not needed.

(3). Adjusting fan speed

In unit on status, press FAN button to adjust fan speed in following sequence:

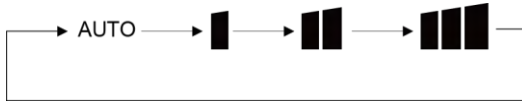



Notes:

- ①. When operation mode changes, fan speed is memoried;
- ②. Under dry mode, fan speed is low and can not be adjusted.

(4). Setting swing function



◆ Setting left&right swing

- 1). Under simple swing status, press  button to adjust left&right swing status;
- 2). Under fixed-angle swing status, press  button to adjust left&right swing angle circularly as below:



Note: operate continuously left&right swing in 2 seconds, swing states will change according to above-mentioned order, or switch closed state and  state.

◆ Setting up&down swing

- 1). Under simple swing status, press  button to adjust up&down swing status;
- 2). Under fixed-angle swing status, press  button to adjust up&down swing angle circularly as below:

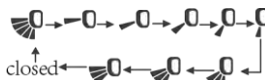

Note: operate continuously left&right swing in 2 seconds, swing states will change according to above-mentioned order, or switch closed state and  state;

Introduction for buttons on remote controller

(5). Setting turbo function

Under cool or heat mode, press TURBO button to set turbo function.

When  is displayed, turbo function is on.

When  is not displayed, turbo function is off.

When turbo function is on, the unit operates in super high speed to achieve quick cooling or heating. When turbo function is off, the unit operates in setting fan speed.

(6). Setting light function

The light on the receiver light board will display present operation status. If you want to turn off the light, please press LIGHT button. Press this button again to turn on the light.

(7). Viewing ambient temperature

In unit on status, receiver light board or wired controller is defaulted to display setting temperature. Press TEMP button to view indoor or outdoor ambient temperature.

When  is displayed, it means the displayed temperature is setting temperature.

When  is displayed, it means the displayed temperature is indoor ambient temperature.

When  is displayed, it means the displayed temperature is outdoor ambient temperature.

Note: setting temperature is always displayed in Remote Controller.

(8). Setting X-FAN function

In cool or dry mode, press X-FAN button to set X-FAN function.

When  is displayed, X-FAN function is on.

When  is not displayed, X-FAN function is off.

When X-FAN function is on, the water on the evaporator will be blown away until turning off the unit to avoid mildew.

(9). Setting health function

In unit on status, press  button to set health function.

When  is displayed, health function is on.

When  is not displayed, health function is off.

Health function is available when the unit is equipped with CH SMART-ION FILTER. When health function is on, the CH SMART-ION FILTER will start operation,

Introduction for buttons on remote controller

adsorbing the dusts and killing the bacteria in the room.



(10). Setting air function

Press  button until  is displayed, then air function is turned on.

Press  button until  is disappeared, then air function is turned off.

When the indoor unit is connected with fresh air valve, air function setting can control the connection of fresh air valve, which can control the fresh air volume and improve the air quality inside the room.

(11). Setting sleep function

In unit on status, press SLEEP button to turn on or turn off sleep function. ◆  When  is displayed, sleep function is on.

◆ When  is not displayed, sleep function is off.

Notes:

- ①. Sleep function can not be set in auto and fan mode;
- ②. When turning off the unit or switching mode, sleep function is cancelled;

(12). Setting I FEEL function

In unit on status, press I FEEL button to turn on or turn off I FEEL function.

When  is displayed, I FEEL function is on.

When  is not displayed, I FEEL function is off.



When I FEEL function is turned on, the unit will adjust temperature according to the temperature detected by the remote controller to achieve the best air-conditioning effect. In this case, you should place the remote controller within the valid receiving range.

(13). Setting timer

You can set the operation time of unit as you need. You can also set timer on and timer off in combination.

Before setting, check if the time of the system is the same as the current time. If not, please set the time according to current time.

1). Setting timer off

- ①. Pressing TOFF button, "OFF" is blinking and time displaying zone displays the timer time of last setting.
- ②. Press  or  button to adjust the timer time.
- ③. Press TOFF button again to confirm setting. OFF is displayed and time displaying zone resumes to display current time.

Introduction for buttons on remote controller

- ④. Press TOFF button again to cancel timer and OFF is not displayed.
- 2). Setting timer on
 - ①. Pressing TON button, "ON" is blinking and time displaying zone displays the timer time of last setting.
 - ②. Press Δ or ∇ button to adjust the timer time.
 - ③. Press TON button again to confirm setting. ON is displayed and time displaying zone resumes to display current time.
 - ④. Press TON button again to cancel timer and ON is not displayed.

1.4 Introduction of special functions

(1). Setting child lock

Press Δ and ∇ button simultaneously to lock the buttons on remote controller and  is displayed.

Press Δ and ∇ button simultaneously again to unlock the buttons on remote controller and is not displayed.

If the buttons are locked,  blinks 3 times when pressing the button and any operation on the button is invalid.

(2). Switching temperature scale

In unit off status, press MODE button and ∇ button simultaneously to switch temperature scale between $^{\circ}\text{C}$ and $^{\circ}\text{F}$.

(3). Setting energy-saving function (Function not implemented in this model)

In unit on status and under cool mode, press CLOCK and TEMP button simultaneously to enter energy-saving mode.

◆ When  is displayed, energy-saving function is on.

◆ When  is not displayed, energy-saving function is off.

If you want to turn off the energy-saving function, press CLOCK and TEMP button and  is not displayed.

Note: energy-saving function is only available in cooling mode and it will be exited when switching mode or setting sleep function.

(4). Absence function (Function not implemented in this model)

In unit on status and under heat mode, press CLOCK and TEMP button simultaneously to enter absence function. Temperature displaying zone displays 8 and  is displayed.

Press CLOCK and TEMP button simultaneously again to exit absence function. Temperature displaying zone resumes previous display and is not displayed.

Introduction for buttons on remote controller

In winter, absence function can keep the indoor ambient temperature above 0°C to avoid freezing.

Note: Absence function is only available in heating mode and it will be exited when switching mode or setting sleep function.

1.5 Replacing batteries in remote controller and notes

- (1). Lift the cover along the direction of arrow (as shown in Fig 1①).
- (2). Take out the original batteries (as shown in Fig 1②).
- (3). Place two 7# (AAA 1.5V) dry batteries, and make sure the position of “+” polar and “-” polar is correct (as shown in Fig 2③).
- (4). Reinstall the cover (as shown in Fig 2④).

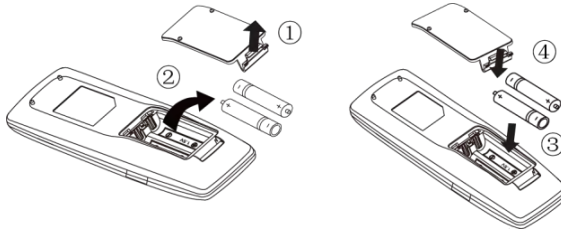



Fig.1

Fig.2

Notes:

- ①. The remote controller should be placed 1m away from the TV set or stereo sound sets.
- ②. The operation of remote controller should be performed within its receiving range.
- ③. If you need to control the main unit, please point the remote controller at the signal receiving window of the main unit to improve the receiving sensibility of main unit.
- ④. When the remote controller is sending signal, “” icon will be blinking for 1 second. When the main unit receives valid remote control signal, it will give out a sound.
- ⑤. If the remote controller does not operate normally, please take the batteries out and reinsert them after 30 seconds. If it still can't operate properly, replace the batteries.
- ⑥. When replacing the batteries, do not use old or different types of batteries, otherwise, it may cause malfunction.
- ⑦. When you won't use the remote controller for a long time, please take out the batteries.

Clean and Maintenance

WARNING

- Turn off the air conditioner and disconnect the power before cleaning the air conditioner to avoid electric shock.
- Do not wash the air conditioner with water to avoid electric shock.
- Do not use volatile liquid to clean the air conditioner.

Clean surface of indoor unit

When the surface of indoor unit is dirty, it is recommended to use a soft dry cloth or wet cloth to wipe it.

NOTICE:

- Do not remove the panel when cleaning it.

Clean filter

- 1** **Open panel**
Pull out the panel to a certain angle as shown in the fig.

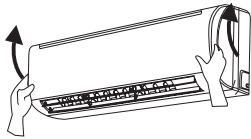

- 2** **Remove filter**
Remove the filter as indicated in the fig.

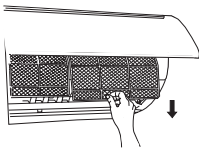

- 3** **Clean filter**
- Use dust catcher or water to clean the filter.
 - When the filter is very dirty, use the water (below 45°C) to clean it, and then put it in a shady and cool place to dry.

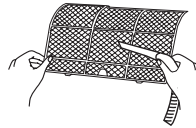

- 4** **Install filter**
Install the filter and then close the panel cover tightly.



WARNING

- The filter should be cleaned every three months. If there is much dust in the operation environment, clean frequency can be increased.
- After removing the filter, do not touch fins to avoid injury.
- Do not use fire or hair dryer to dry the filter to avoid deformation or fire hazard.

NOTICE: Checking before use-season/Checking after use-season

Malfunction analysis

General phenomenon analysis

Please check below items before asking for maintenance. If the malfunction still can't be eliminated, please contact local dealer or qualified professionals.

Phenomenon	Check items	Solution
Indoor unit can't receive remote controller's signal or remote controller has no action.	<ul style="list-style-type: none"> Whether it's interfered severely (such as static electricity, stable voltage)? 	<ul style="list-style-type: none"> Pull out the plug. Reinsert the plug after about 3min, and then turn on the unit again.
	<ul style="list-style-type: none"> Whether remote controller is within the signal receiving range? 	<ul style="list-style-type: none"> Signal receiving range is 8m.
	<ul style="list-style-type: none"> Whether there are obstacles? 	<ul style="list-style-type: none"> Remove obstacles.
	<ul style="list-style-type: none"> Whether remote controller is pointing at the receiving window? 	<ul style="list-style-type: none"> Select proper angle and point the remote controller at the receiving window on indoor unit.
	<ul style="list-style-type: none"> Is sensitivity of remote controller low; fuzzy display and no display? 	<ul style="list-style-type: none"> Check the batteries. If the power of batteries is too low, please replace them.
	<ul style="list-style-type: none"> No display when operating remote controller? 	<ul style="list-style-type: none"> Check whether remote controller appears to be damaged. If yes, replace it.
	<ul style="list-style-type: none"> Fluorescent lamp in room? 	<ul style="list-style-type: none"> Take the remote controller close to indoor unit. Turn off the fluorescent lamp and then try it again.
	<ul style="list-style-type: none"> Air inlet or air outlet of indoor unit is blocked? 	<ul style="list-style-type: none"> Eliminate obstacles.
No air emitted from indoor unit	<ul style="list-style-type: none"> Under heating mode, indoor temperature is reached to set temperature? 	<ul style="list-style-type: none"> After reaching to set temperature, indoor unit will stop blowing out air.
	<ul style="list-style-type: none"> Heating mode is turned on just now? 	<ul style="list-style-type: none"> In order to prevent blowing out cold air, indoor unit will be started after delaying for several minutes, which is a normal phenomenon.

Malfunction analysis

Phenomenon	Check items	Solution
Air conditioner can't operate	<ul style="list-style-type: none"> ● Power failure? 	<ul style="list-style-type: none"> ● Wait until power recovery.
	<ul style="list-style-type: none"> ● Is plug loose? 	<ul style="list-style-type: none"> ● Reinsert the plug.
	<ul style="list-style-type: none"> ● Air switch trips off or fuse is burnt out? 	<ul style="list-style-type: none"> ● Ask professional to replace air switch or fuse.
	<ul style="list-style-type: none"> ● Wiring has malfunction? 	<ul style="list-style-type: none"> ● Ask professional to replace it.
	<ul style="list-style-type: none"> ● Unit has restarted immediately after stopping operation? 	<ul style="list-style-type: none"> ● Wait for 3min, and then turn on the unit again.
	<ul style="list-style-type: none"> ● Whether the function setting for remote controller is correct? 	<ul style="list-style-type: none"> ● Reset the function.
Mist is emitted from indoor unit's air outlet	<ul style="list-style-type: none"> ● Indoor temperature and humidity is high? 	<ul style="list-style-type: none"> ● Because indoor air is cooled rapidly. After a while, indoor temperature and humidity will be decrease and mist will disappear.
Set temperature can't be adjusted	<ul style="list-style-type: none"> ● Unit is operating under auto mode? 	<ul style="list-style-type: none"> ● Temperature can't be adjusted under auto mode. Please switch the operation mode if you need to adjust temperature.
	<ul style="list-style-type: none"> ● Your required temperature exceeds the set temperature range? 	<ul style="list-style-type: none"> ● Set temperature range: 16°C ~30°C .
Cooling (heating) effect is not good.	<ul style="list-style-type: none"> ● Voltage is too low? 	<ul style="list-style-type: none"> ● Wait until the voltage resumes normal.
	<ul style="list-style-type: none"> ● Filter is dirty? 	<ul style="list-style-type: none"> ● Clean the filter.
	<ul style="list-style-type: none"> ● Set temperature is in proper range? 	<ul style="list-style-type: none"> ● Adjust temperature to proper range.
	<ul style="list-style-type: none"> ● Door and window are open? 	<ul style="list-style-type: none"> ● Close door and window.
Odours are emitted	<ul style="list-style-type: none"> ● Whether there's odour source, such as furniture and cigarette, etc. 	<ul style="list-style-type: none"> ● Eliminate the odour source. ● Clean the filter.

Malfunction analysis

Phenomenon	Check items	Solution
Air conditioner operates abnormally	<ul style="list-style-type: none"> Whether there's interference, such as thunder, wireless devices, etc. 	<ul style="list-style-type: none"> Disconnect power, put back power, and then turn on the unit again.
Outdoor unit has vapor	<ul style="list-style-type: none"> Heating mode is turned on? 	<ul style="list-style-type: none"> During defrosting under heating mode, it may generate vapor, which is a normal phenomenon.
"Water flowing" noise	<ul style="list-style-type: none"> Air conditioner is turned on or turned off just now? 	<ul style="list-style-type: none"> The noise is the sound of refrigerant flowing inside the unit, which is a normal phenomenon.
Cracking noise	<ul style="list-style-type: none"> Air conditioner is turned on or turned off just now? 	<ul style="list-style-type: none"> This is the sound of friction caused by expansion and/or contraction of panel or other parts due to the change of temperature.

Error Code

- When air conditioner status is abnormal, temperature indicator on indoor unit will blink to display corresponding error code. Please refer to below list for identification of error code.



Above indicator diagram is only for reference. Please refer to actual product for the actual indicator and position.

Error code	Troubleshooting
E5/E8/U8/H3/H6	It can be eliminated after restarting the unit. If not, please contact qualified professionals for service.
C5/F0/F1/F2	Please contact qualified professionals for service.

Note: If there're other error codes, please contact qualified professionals for service.

⚠ WARNING

- When below phenomenon occurs, please turn off air conditioner and disconnect power immediately, and then contact the dealer or qualified professionals for service.
 - Power cord is overheating or damaged.
 - There's abnormal sound during operation.
 - Air conditioner gives off burning smell.
 - Air switch trips off frequently.
 - Indoor unit is leaking.
- Do not repair or refit the air conditioner by yourself.
- If the air conditioner operates under abnormal conditions, it may cause malfunction, electric shock or fire hazard.

Installation dimension diagram

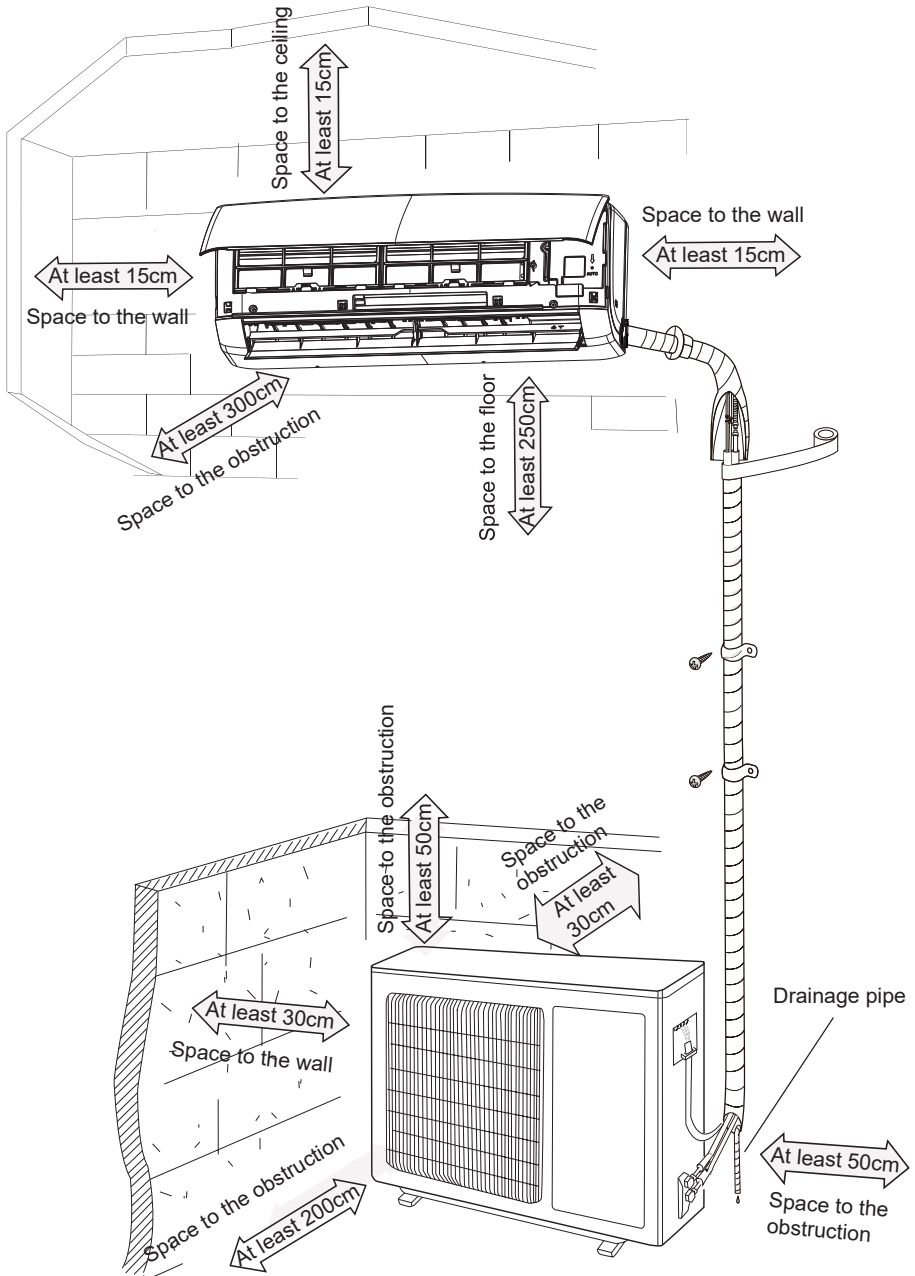

Tools for installation

1 Level meter	2 Screw driver	3 Impact drill
4 Drill head	5 Pipe expander	6 Torque wrench
7 Open-end wrench	8 Pipe cutter	9 Leakage detector
10 Vacuum pump	11 Pressure meter	12 Universal meter
13 Inner hexagon spanner		14 Measuring tape

Note:

- Please contact the local agent for installation.
- Don't use unqualified power cord.

Selection of installation location

Basic requirement

Installing the unit in the following places may cause malfunction. If it is unavoidable, please consult the local dealer:

1. The place with strong heat sources, vapors, flammable or explosive gas, or volatile objects spread in the air.
2. The place with high-frequency devices (such as welding machine, medical equipment).
3. The place near coast area.
4. The place with oil or fumes in the air.
5. The place with sulfured gas.
6. Other places with special circumstances.
7. The appliance shall not be installed in the laundry.

Indoor unit

1. There should be no obstruction near air inlet and air outlet.
2. Select a location where the condensation water can be dispersed easily and won't affect other people.
3. Select a location which is convenient to connect the outdoor unit and near the power socket.
4. Select a location which is out of reach for children.
5. The location should be able to withstand the weight of indoor unit and won't increase noise and vibration.
6. The appliance must be installed 2.5m above floor.
7. Don't install the indoor unit right above the electric appliance.
8. Please try your best to keep way from fluorescent lamp.

Outdoor unit

1. Select a location where the noise and outflow air emitted by the outdoor unit will not affect neighborhood.
2. The location should be well ventilated and dry, in which the outdoor unit won't be exposed directly to sunlight or strong wind.
3. The location should be able to withstand the weight of outdoor unit.
4. Make sure that the installation follows the requirement of installation dimension diagram.
5. Select a location which is out of reach for children and far away from animals or plants. If it is unavoidable, please add the fence for safety purpose.

Requirements for electric connection |

Safety precaution

1. Must follow the electric safety regulations when installing the unit.
2. According to the local safety regulations, use qualified power supply circuit and air switch.
3. Make sure the power supply matches with the requirement of air conditioner.
Unstable power supply or incorrect wiring or malfunction. Please install proper power supply cables before using the air conditioner.
4. Properly connect the live wire, neutral wire and grounding wire of power socket.
5. Be sure to cut off the power supply before proceeding any work related to electricity and safety.
6. Do not put through the power before finishing installation.
7. If the supply cord is damaged, it must be replaced by the manufacturer, its service agent or similarly qualified persons in order to avoid a hazard.
8. The temperature of refrigerant circuit will be high, please keep the interconnection cable away from the copper tube.
9. The appliance shall be installed in accordance with national wiring regulations.

Grounding requirement

1. The air conditioner is the first class electric appliance. It must be properly grounding with specialized grounding device by a professional. Please make sure it is always grounded effectively, otherwise it may cause electric shock.
2. The yellow-green wire in air conditioner is grounding wire, which can't be used for other purposes.
3. The grounding resistance should comply with national electric safety regulations.
4. The appliance must be positioned so that the plug is accessible.
5. An all-pole disconnection switch having a contact separation of at least 3mm in all poles should be connected in fixed wiring.
6. Including an air switch with suitable capacity, please note the following table. Air switch should be included magnet buckle and heating buckle function, it can protect the circuit-short and overload. (Caution: please do not use the fuse only for protect the circuit)

Air-conditioner	Air switch capacity
07、09、12K	10A
18K	16A
24K	25A

Installation of indoor unit

Step one: choosing installation location

Recommend the installation location to the client and then confirm it with the client.

Step two: install wall-mounting frame

1. Hang the wall-mounting frame on the wall; adjust it in horizontal position with the level meter and then point out the screw fixing holes on the wall.
2. Drill the screw fixing holes on the wall with impact drill (the specification of drill head should be the same as the plastic expansion particle) and then fill the plastic expansion particles in the holes.
3. Fix the wall-mounting frame on the wall with tapping screws (ST4.2X25TA) and then check if the frame is firmly installed by pulling the frame. If the plastic expansion particle is loose, please drill another fixing hole nearby.

Step three: open piping hole

1. Choose the position of piping hole according to the direction of outlet pipe. The position of piping hole should be a little lower than the wall-mounted frame, shown as below.

07、12、09K:

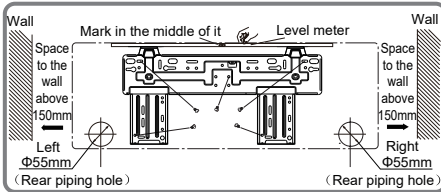

18K:

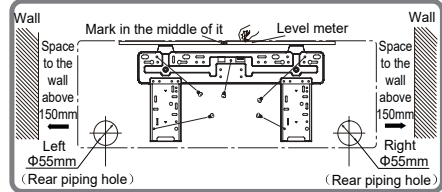

24K:

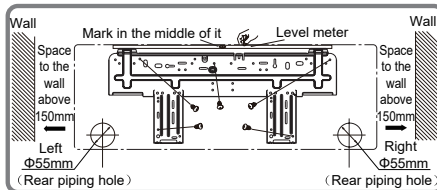

Note: Please select the corresponding installation dimensional drawing according to actual wall-mounted plate.

2. Open a piping hole with the diameter of $\Phi 55$ on the selected outlet pipe position. In order to drain smoothly, slant the piping hole on the wall slightly downward to the outdoor side with the gradient of 5-10°.

Installation of indoor unit

Note:

- Pay attention to dust prevention and take relevant safety measures when opening the hole.
- The plastic expansion particles are not provided and should be bought locally.

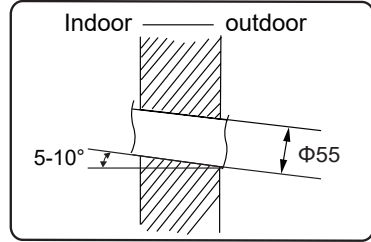

Step four: outlet pipe

1. The pipe can be led out in the direction of right, rear right, left or rear left.

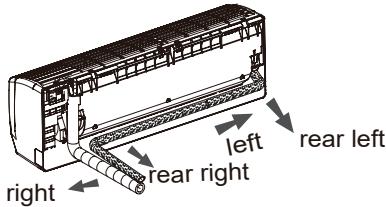

2. When select leading out the pipe from left or right, please cut off the corresponding hole on the bottom case.

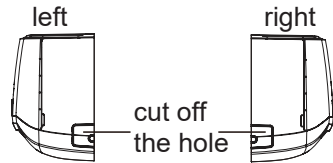

Step five: connect the pipe of indoor unit

1. Aim the pipe joint at the corresponding bellmouth.
2. Pretightening the union nut with hand.
3. Adjust the torque force by referring to the following sheet. Place the open-end wrench on the pipe joint and place the torque wrench on the union nut. Tighten the union nut with torque wrench.

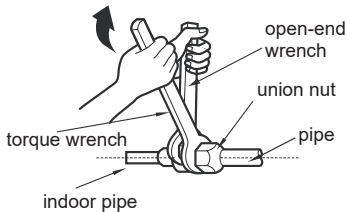
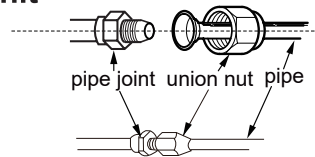

Hex nut diameter	Tightening torque (N·m)
Φ 6	15~20
Φ 9.52	30~40
Φ 12	45~55
Φ 16	60~65
Φ 19	70~75

4. Wrap the indoor pipe and joint of connection pipe with insulating pipe, and then wrap it with tape.

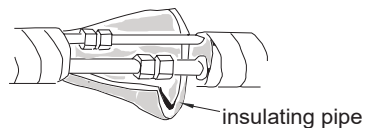

Installation of indoor unit

Step six: install drain hose

1. Connect the drain hose to the outlet pipe of indoor unit.
2. Bind the joint with tape.

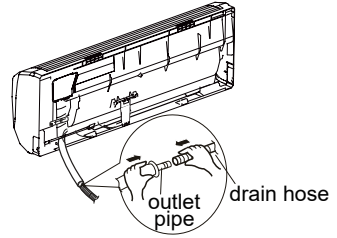
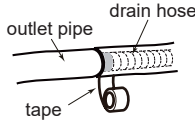

Note:

- Add insulating pipe in the indoor drain hose in order to prevent condensation.
- The plastic expansion particles are not provided.

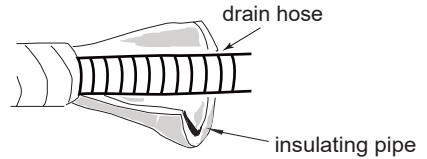

Step seven: connect wire of indoor unit

1. Open the panel, remove the screw on the wiring cover and then take down the cover.
2. Make the power connection wire go through the cable-cross hole at the back of indoor unit and then pull it out from the front side.
3. Remove the wire clip; connect the power connection wire to the wiring terminal according to the color; tighten the screw and then fix the power connection wire with wire clip.

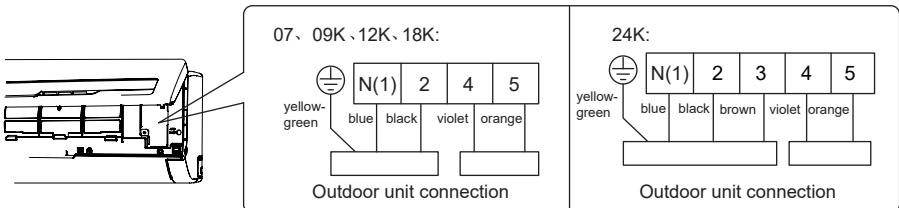
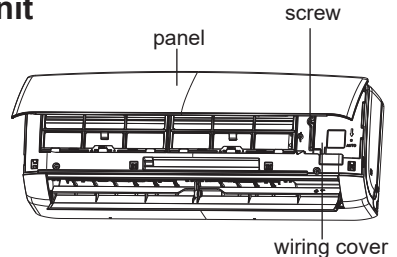

Installation of indoor unit

- Put wiring cover back and then tighten the screw.
- Close the panel.

Note:

- All wires of indoor unit and outdoor unit should be connected by a professional.
- If the length of power connection wire is insufficient, please contact the supplier for a new one. Avoid extending the wire by yourself.
- For the air conditioner with plug, the plug should be reachable after finishing installation.
- For the air conditioner without plug, an air switch must be installed in the line. The air switch should be all-pole parting and the contact parting distance should be more than 3mm.

Step eight: bind up pipe

- Bind up the connection pipe, power cord and drain hose with the band.

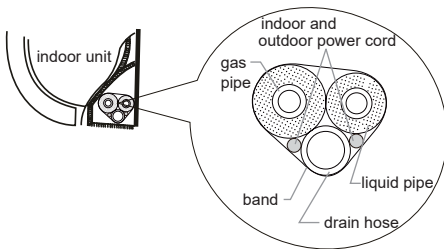

- Reserve a certain length of drain hose and power cord for installation when binding them. When binding to a certain degree, separate the indoor power and then separate the drain hose.

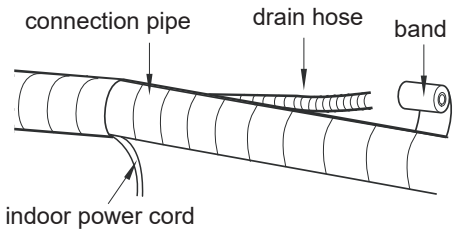

- Bind them evenly.
- The liquid pipe and gas pipe should be bound separately at the end.

Note:

- The power cord and control wire can't be crossed or winding.
- The drain hose should be bound at the bottom.

Step nine: hang the indoor unit

- Put the bound pipes in the wall pipe and then make them pass through the wall hole.
- Hang the indoor unit on the wall-mounting frame.
- Stuff the gap between pipes and wall hole with sealing gum.
- Fix the wall pipe.
- Check if the indoor unit is installed firmly and closed to the wall.

Installation of indoor unit

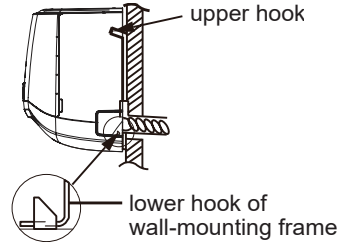
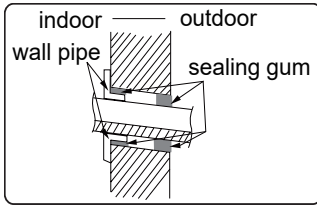

Note:

- Do not bend the drain hose too excessively in order to prevent blocking.

Installation of outdoor unit

Step one: fix the support of outdoor unit

(select it according to the actual installation situation)

1. Select installation location according to the house structure.
2. Fix the support of outdoor unit on the selected location with expansion screws.

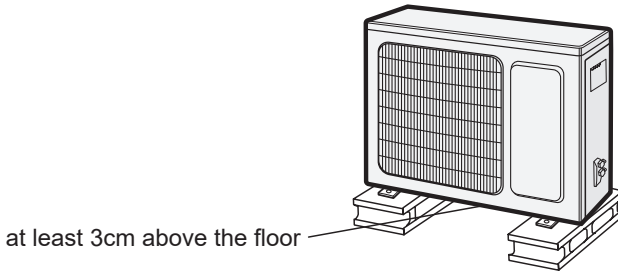

Step two: install drain joint (Only for cooling and heating unit)

1. Connect the outdoor drain joint into the hole on the chassis, as shown in the picture below.
2. Connect the drain hose into the drain vent.

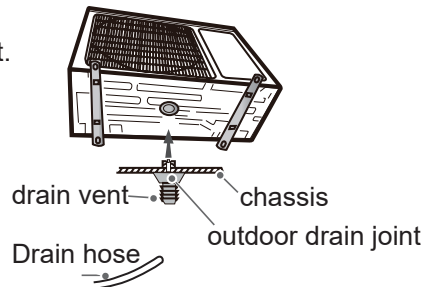

Installation of outdoor unit

Step three: connect indoor and outdoor pipes

1. Remove the screw on the right handle of outdoor unit and then remove the handle.

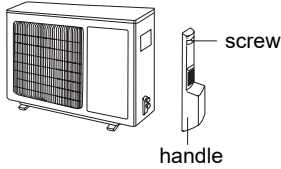

2. Remove the screw cap of valve and aim the pipe joint at the bellmouth of pipe.

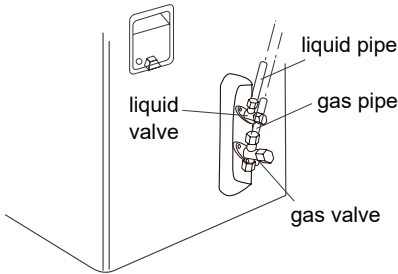

3. Pretightening the union nut with hand.

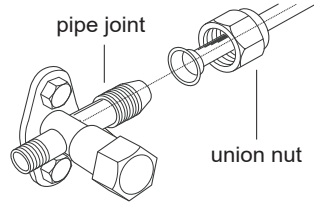

4. Tighten the union nut with torque wrench by referring to the sheet below.

Hex nut diameter	Tightening torque (N·m)
Φ 6	15~20
Φ 9.52	30~40
Φ 12	45~55
Φ 16	60~65
Φ 19	70~75

Step four: connect outdoor electric wire

1. Remove the wire clip; connect the power connection wire and signal control wire (only for cooling and heating unit) to the wiring terminal according to the color; fix them with screws.

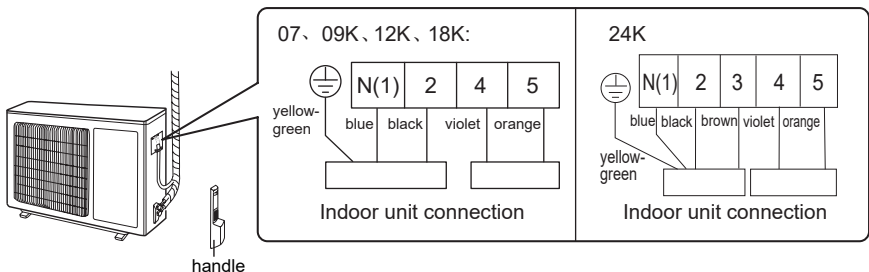

Installation of outdoor unit

2. Fix the power connection wire and signal control wire with wire clip (only for cooling and heating unit).

Note:

- After tighten the screw, pull the power cord slightly to check if it is firm.
- Never cut the power connection wire to prolong or shorten the distance.

Step five: neaten the pipes

1. The pipes should be placed along the wall, bent reasonably and hidden possibly. Min. semidiameter of bending the pipe is 10cm.
2. If the outdoor unit is higher than the wall hole, you must set a U-shaped curve in the pipe before pipe goes into the room, in order to prevent rain from getting into the room.

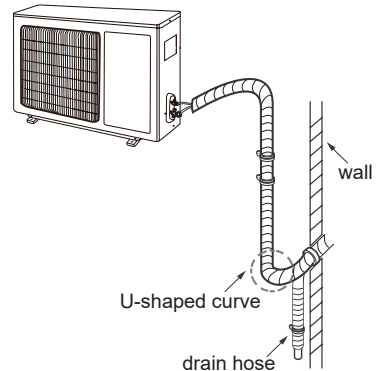

Note:

- The through-wall height of drain hose shouldn't be higher than the outlet pipe hole of indoor unit.
- Slant the drain hose slightly downwards. The drain hose can't be curved, raised and fluctuant, etc.

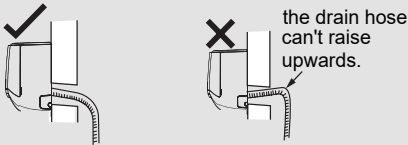

- The water outlet can't be placed in water in order to drain smoothly.

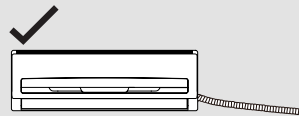
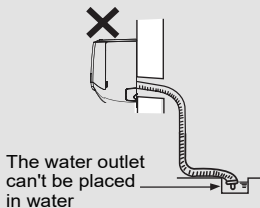

- The drain hose can't be fluctuant

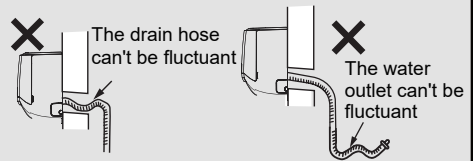

Vacuum pumping

Use vacuum pump

1. Remove the valve caps on the liquid valve and gas valve and the nut of refrigerant charging vent.
2. Connect the charging hose of piezometer to the refrigerant charging vent of gas valve and then connect the other charging hose to the vacuum pump.
3. Open the piezometer completely and operate for 10-15min to check if the pressure of piezometer remains in -0.1MPa .
4. Close the vacuum pump and maintain this status for 1-2min to check if the pressure of piezometer remains in -0.1MPa . If the pressure decreases, there may be leakage.
5. Remove the piezometer, open the valve core of liquid valve and gas valve completely with inner hexagon spanner.
6. Tighten the screw caps of valves and refrigerant charging vent.
7. Reinstall the handle.

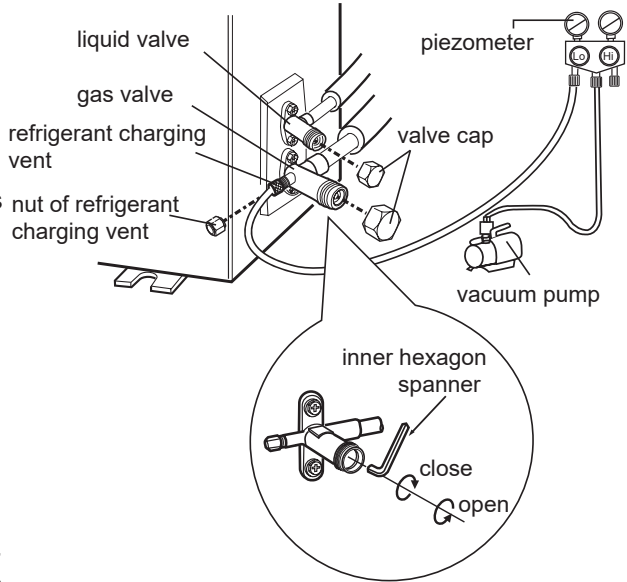

Leakage detection

1. With leakage detector:
Check if there is leakage with leakage detector.
2. With soap water:
If leakage detector is not available, please use soap water for leakage detection. Apply soap water at the suspected position and keep the soap water for more than 3min. If there are air bubbles coming out of this position, there's a leakage.

Check after installation

- Check according to the following requirement after finishing installation.

Items to be checked	Possible malfunction
Has the unit been installed firmly?	The unit may drop, shake or emit noise.
Have you done the refrigerant leakage test?	It may cause insufficient cooling (heating) capacity.
Is heat insulation of pipeline sufficient?	It may cause condensation and water dripping.
Is water drained well?	It may cause condensation and water dripping.
Is the voltage of power supply according to the voltage marked on the nameplate?	It may cause malfunction or damaging the parts.
Is electric wiring and pipeline installed correctly?	It may cause malfunction or damaging the parts.
Is the unit grounded securely?	It may cause electric leakage.
Does the power cord follow the specification?	It may cause malfunction or damaging the parts.
Is there any obstruction in the air inlet and outlet?	It may cause insufficient cooling (heating) capacity.
The dust and sundries caused during installation are removed?	It may cause malfunction or damaging the parts.
The gas valve and liquid valve of connection pipe are open completely?	It may cause insufficient cooling (heating) capacity.
Is the inlet and outlet of piping hole been covered?	It may cause insufficient cooling (heating) capacity or waster eletricity.

Test operation

1. Preparation of test operation

- The client approves the air conditioner.
- Specify the important notes for air conditioner to the client.

2. Method of test operation

- Put through the power, press ON/OFF button on the remote controller to start operation.
- Press MODE button to select AUTO, COOL, DRY, FAN and HEAT to check whether the operation is normal or not.
- If the ambient temperature is lower than 16°C , the air conditioner can't start cooling.

Designed by Cooper&Hunter International Corporation, Oregon, USA
www.cooperandhunter.com
E-mail: info@cooperandhunter.com

* Cooper & Hunter is constantly working to improve their products, so the information in this manual is subject to change without prior notice.



КОНДИЦИОНЕР СИСТЕМЫ СПЛИТ

СЕРИЯ ECO PLASMA SILVER СЕРИЯ ECO PLASMA BLACK



Модели: CH-S07MKP6 CH-S07BKP6
CH-S09MKP6 CH-S09BKP6
CH-S12MKP6 CH-S12BKP6

Пожалуйста, внимательно изучите данное руководство перед началом работы

Designed by Cooper&Hunter International Corporation, Oregon, USA
www.cooperandhunter.com

МАНУАЛ ПОЛЬЗОВАТЕЛЯ

Благодарим Вас за выбор кондиционера торговой марки Cooper&Hunter.

Поздравляем! Вы стали владельцем кондиционера бизнес-класса со всеми преимуществами: современная технология очистки воздуха, активный ионизатор и плазменный генератор против всех видов загрязнения воздуха - "CH SMART-ION FILTER".

На сегодняшний день плазменная технология C&H является самой передовой в мире.

Низкотемпературная неравновесная газоразрядная плазма атмосферного воздуха содержит заряженные (ионы и электроны), нейтральные (атомы и молекулы) частицы и некоторые активные продукты плазмохимических реакций, ультрафиолетовое излучение.

Она способна окислять микроорганизмы, разрушать оболочки и ДНК бактерий и вирусов.

Система фильтрации «CH SMART-ION FILTER» имеет уникальные преимущества:

активно разрушает белковую оболочку бактерий и вирусов;

исключает необходимость в других типах фильтрации;

преобразует все радикалы в воду и кислород;

дает сильный, направленный, объемный поток заряженных частиц и свободных электронов. Зона действия – весь объем помещения (без помощи вентилятора внутреннего блока);

не раскидывает пыль, никотин, пыльцу и т.п. по потолку и стенам, а собирает их.

Принцип работы фильтра «CH SMART-ION FILTER» основан на взаимодействии нескольких электромагнитных контуров, конструктивное сочетание которых позволяет получить:

мощный поток свободных электронов;

позитивный ион водорода («позитивно заряженная» плазма) из паров воды;

ион кислорода («негативно заряженная» плазма) из воздуха;

в результате рекомбинации этих ионов образуется гидроксидный ион (HO₂⁻) или «гидроксидная» плазма.

Эта активная частица вступает в реакцию с белком оболочки бактерий, вирусов и разрушает ее с образованием воды. Подобным образом разрушается структура химических соединений (толуола, ацетальдегидов, формальдегида), запахов, аллергенов.

При использовании «CH SMART-ION FILTER» нет необходимости в других фильтрах.

МЕРЫ БЕЗОПАСНОСТИ

Штепсель питания должен быть плотно вставлен в розетку.

Несоблюдение данного требования может привести к поражению электрическим током, перегреву и возникновению пожара.



Во время работы не вынимайте штепсель питания из розетки. Несоблюдение данного требования может привести к поражению электрическим током или возникновению пожара.

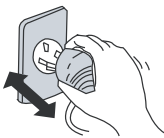

Никогда не наращивайте кабель питания. Это может привести к перегреву и явиться причиной пожара.

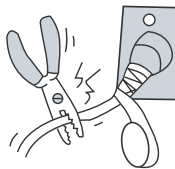

Не применяйте удлинители силовых линий и не используйте розетку для одновременного питания другой электрической аппаратуры. Это может привести к поражению электрическим током и возникновению пожара.

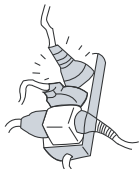

Не эксплуатируйте кондиционер с мокрыми руками.

Это может привести к поражению электрическим током.



Не вставляйте ручки, палки и т.п. в воздухозаборное и воздуховывпускное отверстия. Это может быть опасно.



Не направляйте холодный воздушный поток на людей в течение длительного периода времени. Это может привести к ухудшению физического состояния и проблемам со здоровьем.



При появлении признаков горения или дыма, пожалуйста, отключите электропитание и свяжитесь с центром обслуживания компании Cooper & Hunter.



Не пытайтесь самостоятельно чинить воздушный кондиционер. Это может привести к еще большим неисправностям.



МЕРЫ БЕЗОПАСНОСТИ

Не используйте вместо предусмотренного предохранителя «жучки» и прочие подобные устройства. Это может привести к поломкам или пожару.

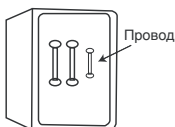

Обязательно вынимайте штепсель из розетки питания в случае длительного простоя кондиционера воздуха.



При проведении чистки необходимо прекратить работу кондиционера и отключить подачу питания.

В противном случае возможно поражение электрическим током.

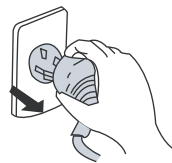

Не вытаскивайте штепсель питания из розетки, держась за кабель питания.

Это может привести к пожару и поражению электрическим током.



Не размещайте нагревательные приборы рядом с кондиционером воздуха.

Поток воздуха от кондиционера может привести к недостаточной производительности нагревательного прибора.



Не допускайте размещения рядом с блоками горючих смесей и распылителей.

Существует опасность воспламенения.

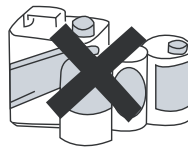

Убедитесь в том, что стойка для установки блока достаточно прочна. В противном случае возможно падение блока, сопровождающееся нанесением травм и т.п.

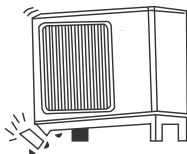

Не облакачивайтесь и не становитесь на верхнюю часть наружного блока.

Падение наружного блока может быть опасным.

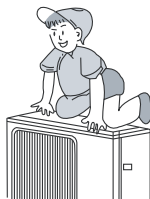

Не загромождайте воздухозаборное и воздуховыпускное отверстия наружного и внутреннего блоков.

Это может вызвать падение мощности кондиционера и привести к нарушению его работы.



УСТРОЙСТВО И СОСТАВНЫЕ ЧАСТИ

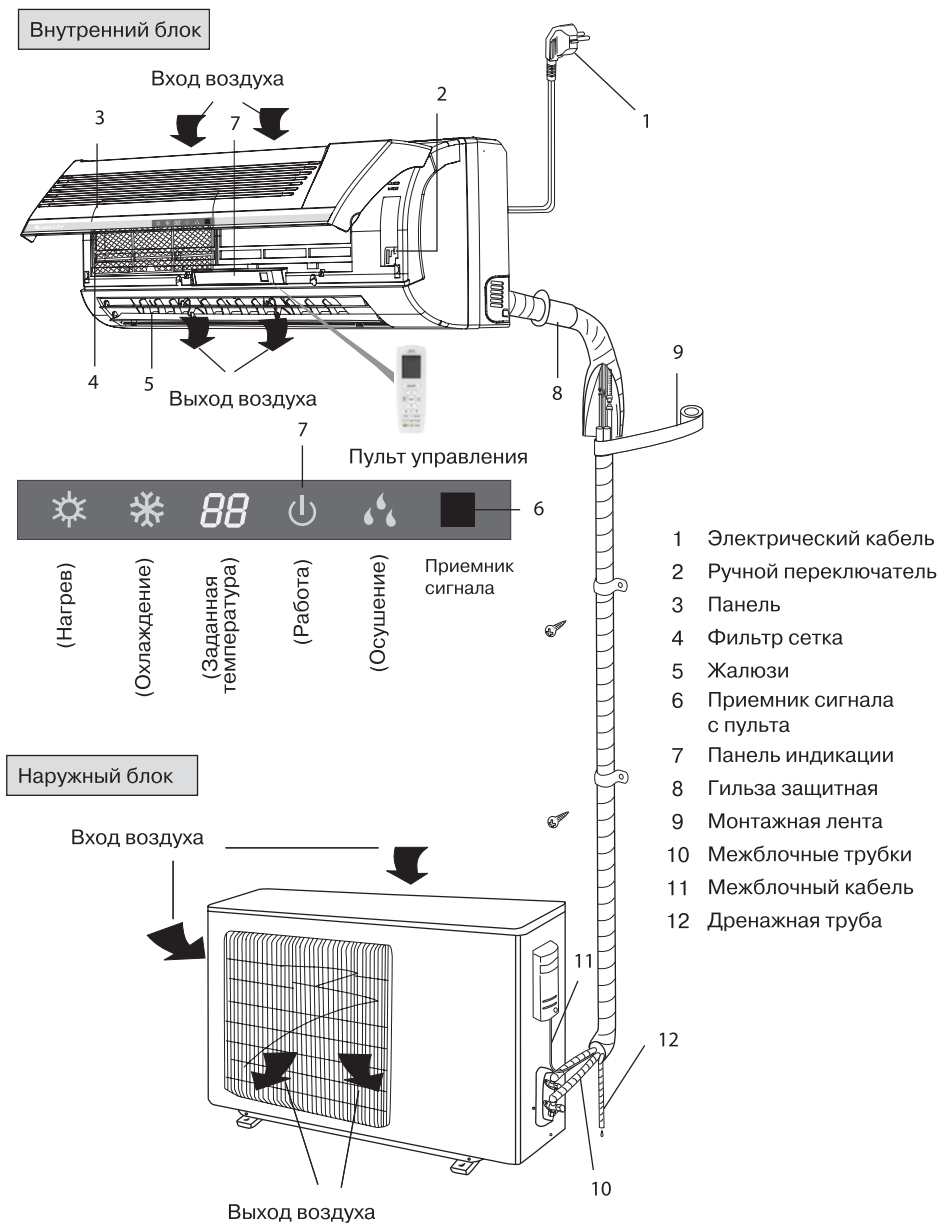

РУКОВОДСТВО ПОЛЬЗОВАТЕЛЯ

Кнопки на пульте дистанционного управления

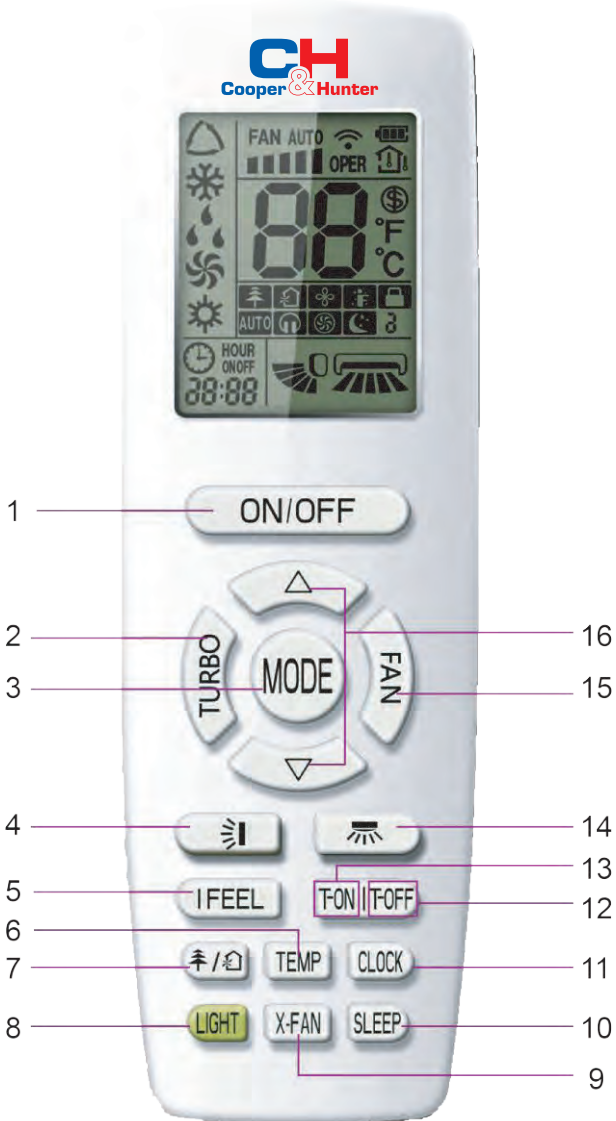

Описание кнопок на пульте дистанционного управления



Примечание:

- Данный пульт дистанционного управления имеет общее назначение и может быть использован для многофункциональных кондиционеров; Для определенной функции, имеющейся на модели, при нажатии соответствующей кнопки на пульте дистанционного управления устройство будет сохранять первоначальный режим работы.
- При подсоединении к электропитанию кондиционер издаст звук. Индикатор работы загорится (красным светом). После этого можно эксплуатировать кондиционер при помощи пульта дистанционного управления.
- Во включенном состоянии, при нажатии кнопки на пульте дистанционного управления, значок на дисплее пульта дистанционного управления замигает один раз, и кондиционер издаст звук, который означает передачу сигнала на кондиционер.
- В выключенном состоянии можно установить температуру, и на дисплее пульта дистанционного управления отобразится значок часов (Если устанавливаются функции включения и выключения таймера и света, на дисплее пульта дистанционного управления одновременно будут отображаться соответствующие значки); Во включенном состоянии на дисплее будут отображаться соответствующие значки установленных функций.

1 Кнопка ВКЛ/ВЫКЛ

Нажатием этой кнопки можно включить или выключить кондиционер. После включения кондиционера загорается индикатор работы на дисплее внутреннего блока (зеленый индикатор. Цвет на разных моделях отличается), который должен издать звуковой сигнал.

2 Кнопка ТУРБО

В режиме СООЛ (ОХЛАЖДЕНИЕ) или HEAT (ОБОГРЕВ) нажатием этой кнопки можно перейти в режим быстрого ОХЛАЖДЕНИЯ или быстрого ОБОГРЕВА. На пульте дистанционного управления отображается значок «». При повторном нажатии кнопки можно выйти из функции турбо, и значок «» исчезнет.

3 Кнопка РЕЖИМЫ

Нажатием этой кнопки можно выбрать нужный режим работы.

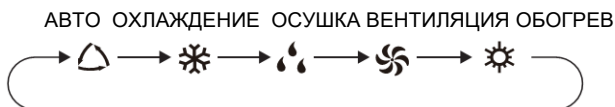

- При выборе автоматического режима кондиционер будет работать в автоматическом режиме в соответствии с заводскими настройками. Установленную температуру невозможно изменить и вывести на дисплей. Нажатием кнопки «FAN» (ВЕНТИЛЯЦИЯ) можно регулировать скорость вращения вентилятора. Нажатием кнопки «SWING» (НАПРАВЛЕНИЕ ВОЗДУХА) можно отрегулировать угол подачи воздуха вентилятора.
- После выбора режима охлаждения кондиционер будет работать в режиме охлаждения. Индикатор охлаждения на внутреннем блоке будет включен. Нажатием кнопки «▲» или «▼» можно установить заданную температуру. Нажатием кнопки «FAN» (ВЕНТИЛЯЦИЯ) можно регулировать скорость вращения вентилятора. Нажатием кнопки «SWING» (НАПРАВЛЕНИЕ ВОЗДУХА) можно отрегулировать угол подачи воздуха вентилятора.

РУКОВОДСТВО ПОЛЬЗОВАТЕЛЯ

Описание кнопок на пульте дистанционного управления

- После выбора режима охлаждения кондиционер будет работать в режиме охлаждения. Индикатор охлаждения на внутреннем блоке будет включен. Нажатием кнопки «▲» или «▼» можно установить заданную температуру. Нажатием кнопки «FAN» (ВЕНТИЛЯЦИЯ) можно регулировать скорость вращения вентилятора. Нажатием кнопки «SWING» (НАПРАВЛЕНИЕ ВОЗДУХА) можно отрегулировать угол подачи воздуха вентилятора.
- При выборе режима осушки кондиционер работает на низкой скорости в режиме осушки. Индикатор осушки на внутреннем блоке будет включен. В режиме осушки невозможно изменить скорость вращения вентилятора. Нажатием кнопки «SWING» (НАПРАВЛЕНИЕ ВОЗДУХА) можно отрегулировать угол подачи воздуха вентилятора.
- При выборе режима вентиляции в кондиционере будет работать только вентилятор, без охлаждения и обогрева. Нажатием кнопки «FAN» (ВЕНТИЛЯЦИЯ) можно регулировать скорость вращения вентилятора. Нажатием кнопки «SWING» (НАПРАВЛЕНИЕ ВОЗДУХА) можно отрегулировать угол подачи воздуха вентилятора.
- При выборе режима обогрева кондиционер работает в режиме обогрева. Индикатор обогрева на внутреннем блоке будет включен. Нажатием кнопки «▲» или «▼» можно изменить заданную

температуру. Нажатием кнопки «FAN» (ВЕНТИЛЯЦИЯ) можно регулировать скорость вращения вентилятора. Нажатием кнопки «SWING» (НАПРАВЛЕНИЕ ВОЗДУХА) можно отрегулировать угол подачи воздуха вентилятора. (При охлаждении кондиционер не сможет принимать сигнал режима обогрева. При настройке режима обогрева с пульта дистанционного управления нажатием кнопки ON/OFF (ВКЛ/ВЫКЛ) невозможно запустить устройство).







Примечание:

- Для предотвращения подачи холодного воздуха после запуска режима обогрева внутренний блок начнет подачу воздуха с задержкой в 1~5 минут (фактическая задержка времени будет зависеть от температуры в помещении).
- Необходимо установить диапазон температур с пульта дистанционного управления: 16~30°C; Скорость вентиляции: автоматическая, низкая скорость, средняя скорость, высокая скорость.



4 Кнопка НАПРАВЛЕНИЕ

Нажатием на эту кнопку можно выбрать угол качания воздушного потока вверх и вниз. Можно выбрать циклическую подачу воздуха, как показано ниже:





- При выборе «» вентилятор кондиционера дует автоматически. Горизонтальная заслонка автоматически качается вверх и вниз с максимальным углом.
- При выборе «», «», «», «» вентилятор кондиционера дует с фиксированного положения. Горизонтальная заслонка остановится в фиксированном положении.
- При выборе «» вентилятор кондиционера дует с фиксированным углом.
- Горизонтальная заслонка направляет воздух под фиксированным углом.
- Удерживанием кнопки «» в течение более 2 секунд можно установить необходимый угол поворота. При достижении заслонкой требуемого угла необходимо отпустить кнопку.

Примечание:

Положения «», «», «» могут быть недоступными. Когда кондиционер принимает этот сигнал, вентилятор дует автоматически.

Описание кнопок на пульте дистанционного управления

5 Кнопка I-FEEL



Нажатием на эту кнопку запускается функция I FEEL, и на пульте дистанционного управления будет отображаться значок «». После установки этой функции пульт дистанционного управления будет посылать определяемую температуру окружающей среды на регулятор, и устройство автоматически отрегулирует температуру воздуха внутри помещения в соответствии с измеренной температурой. Повторное нажатие этой кнопки закроет функцию I FEEL, и значок «» исчезнет.

- При установке этой функции пульт дистанционного управления должен находиться возле пользователя. Пульт дистанционного управления не должен находиться вблизи объекта высокой или низкой температуры, чтобы избежать неточного определения температуры окружающей среды.

6 Кнопка ТЕМПЕРАТУРА



При нажатии на эту кнопку на дисплей внутреннего блока выводится заданная температура внутри помещения, температура в помещении или температура вне помещения. Установка на пульте дистанционного управления выполняется циклично, как показано ниже:



- При выборе значка «» или отсутствующего значка с пульта дистанционного управления индикатор температуры на внутреннем блоке отобразит установленную температуру.
- При выборе значка «» с пульта дистанционного управления индикатор температуры на внутреннем блоке отобразит температуру в помещении.
- При выборе значка «» с пульта дистанционного управления индикатор температуры на внутреннем блоке отобразит температуру вне помещения.



7 Кнопка CH SMART-ION FILTER



Нажмите кнопку для активации режима CH SMART-ION FILTER . Функция вентиляции  в данной модели не реализована.

При нажатии на кнопку в первый раз отобразится функция вентиляции . Если нажать второй раз, то отобразятся оба режима:  и . Третье нажатие включает функцию холодная плазма .

8 Кнопка СВЕТ



Нажатием этой кнопки можно выключить подсветку дисплея на внутреннем блоке. На пульте дистанционного управления значок «» исчезнет. Повторным нажатием этой кнопки можно включить свет дисплея. Отображается значок «».

Описание кнопок на пульте дистанционного управления







9 Кнопка X-FAN

Нажмите на кнопку X-FAN в режимах COOL (Охлаждение) или DRY (Осушение). На дисплее появится значок , и кондиционер продолжит осушать вентилятором внутренний блок в течение следующих 10 минут, даже если вы выключите блок с пульта управления. В режиме энергосбережения эта функция не активна. Также она не доступна в режимах

10 Кнопка SLEEP

В режиме COOL (ОХЛАЖДЕНИЕ), HEAT (ОБОГРЕВ) или DRY (ОСУШКА) нажатием этой кнопки можно запустить спящий режим. На пульте дистанционного управления отобразится значок «». Повторное нажатие кнопки отменит функцию спящего режима, и значок «» исчезнет.

11 Кнопка CLOCK

Нажатием этой кнопки можно установить время. На пульте дистанционного управления будет мигать значок «». Нажимая кнопку «» или «» в течение 5 секунд, можно установить время. Каждое нажатие кнопки «» или «» увеличивает или уменьшает время на 1 минуту. При удержании кнопки «» или «» через 2 секунды время будет меняться быстро. При достижении требуемого времени необходимо отпустить эту кнопку. Нажатие кнопки «CLOCK»

(CLOCK) подтвердит установленное время. Значок «» перестанет мигать.

Примечание:

- Время показано в 24-часовом режиме.
- Интервал между двумя операциями не должен превышать 5 секунд. В противном случае установка времени на пульте дистанционного управления прекратится. Операция для функций TIMER ON (ВКЛЮЧЕНИЕ ТАЙМЕРА) / TIMER OFF (ВЫКЛЮЧЕНИЕ ТАЙМЕРА) аналогична.

12 Кнопка TIMER OFF

При нажатии на кнопку TIMER OFF устанавливается функция выключения кондиционера по таймеру. Порядок установки аналогичен установке TIMER ON.

13 Кнопка TIMER ON

При нажатии на кнопку TIMER ON устанавливается функция включения кондиционера по таймеру. На дисплее пульта высвечивается время включения кондиционера по таймеру и мигает символ «ON». В этот момент кнопками «+» «-» установить время таймера. Каждое нажатие кнопок «+» или «-» увеличивает и уменьшает значение времени таймера на 1 мин. Если нажать и удерживать одну из кнопок «+» или «-», то значение времени будет быстро меняться.

После установки времени таймера для подтверждения необходимо нажать кнопку TIMER ON. Для отмены режима еще раз нажмите кнопку TIMER ON.

Описание кнопок на пульте дистанционного управления

14 Кнопка НАПРАВЛЕНИЕ (ОПЦИЯ)

Нажатием на эту кнопку можно выбрать угол поворота воздушного потока влево и вправо.

15 Кнопка СКОРОСТЬ ВЕНТИЛЯТОРА

Эта кнопка используется для установки скорости вентилятора в последовательности

AUTO, , , , then back to Auto.

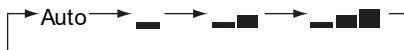

 низкая скорость  средняя скорость  высокая скорость

16 Кнопка СКОРОСТЬ ВЕНТИЛЯТОРА

- Нажатием на кнопку «▲» или «▼» можно увеличить или уменьшить заданное значение температуры на 1°C. Удерживая кнопку «▲» или «▼» в течение 2 секунд можно быстро изменить установленную температуру на пульте дистанционного управления. При прекращении нажатия кнопки после завершения установки температура на внутреннем блоке изменится соответственно. (Температуру невозможно изменить в автоматическом режиме)
- При установке TIMER ON (ВКЛЮЧЕНИЕ ТАЙМЕРА), TIMER OFF (ВЫКЛЮЧЕНИЕ ТАЙМЕРА) или CLOCK (ЧАСЫ) необходимо нажать кнопку «▲» или «▼» для настройки времени. (См. описание кнопок TIMER ON (ВКЛЮЧЕНИЕ ТАЙМЕРА), TIMER OFF (ВЫКЛЮЧЕНИЕ ТАЙМЕРА) или CLOCK (ЧАСЫ)) При установке TIMER ON (ВКЛЮЧЕНИЕ ТАЙМЕРА), TIMER OFF (ВЫКЛЮЧЕНИЕ ТАЙМЕРА) или CLOCK (ЧАСЫ) необходимо нажать кнопку «▲» или «▼» для настройки времени. (См. описание кнопок TIMER ON (ВКЛЮЧЕНИЕ ТАЙМЕРА), TIMER OFF (ВЫКЛЮЧЕНИЕ ТАЙМЕРА) или CLOCK (ЧАСЫ))

Описание кнопок на пульте дистанционного управления

настройку TIMER ON (ВКЛЮЧЕНИЕ ТАЙМЕРА) можно увеличивать или уменьшать на 1 минуту. Удерживая кнопку «▲» или «▼» в течение 2 секунд, можно быстро изменить время на желаемое.

Нажатием кнопки «TIMER ON» (ВКЛЮЧЕНИЕ ТАЙМЕРА) необходимо подтвердить свои действия. Слово «ON» (ВКЛ) перестанет мигать. На дисплее снова появится значок «⊙».

Отмена функции TIMER ON (ВКЛЮЧЕНИЕ ТАЙМЕРА): Если функция TIMER ON (ВКЛЮЧЕНИЕ ТАЙМЕРА) запущена, нажатием кнопки «TIMER ON» (ВКЛЮЧЕНИЕ ТАЙМЕРА) можно отменить ее.

- Кнопка TIMER OFF (ВЫКЛЮЧЕНИЕ ТАЙМЕРА)

Кнопкой «TIMER OFF» (ВЫКЛЮЧЕНИЕ ТАЙМЕРА) можно установить время для выключения таймера. После нажатия на эту кнопку значок «⊙» исчезает и мигает слово «OFF» (ВЫКЛ) на пульте дистанционного управления. Нажатием кнопки «▲» или «▼»

можно настроить TIMER OFF (ВЫКЛЮЧЕНИЕ ТАЙМЕРА). После каждого нажатия кнопки «▲» или «▼» настройку TIMER OFF (ВЫКЛЮЧЕНИЕ ТАЙМЕРА) можно увеличивать или уменьшать на 1 минуту. Удерживая кнопку «▲» или «▼» в течение 2 секунд, можно быстро изменить время на желаемое.

После нажатия кнопки «TIMER OFF» слово «OFF» (ВЫКЛ) перестанет мигать. На дисплее снова появится значок «⊙». Отмена функции TIMER OFF (ВЫКЛЮЧЕНИЕ ТАЙМЕРА):

Если функция TIMER OFF (ВЫКЛЮЧЕНИЕ ТАЙМЕРА) запущена, нажатием кнопки «TIMER OFF» (ВЫКЛЮЧЕНИЕ ТАЙМЕРА) можно отменить ее.

Примечание:

- При статусе включения и выключения можно одновременно установить функцию TIMER ON (ВКЛЮЧЕНИЕ ТАЙМЕРА) или TIMER OFF (ВЫКЛЮЧЕНИЕ ТАЙМЕРА).
- Перед запуском функции TIMER ON (ВКЛЮЧЕНИЕ ТАЙМЕРА) или TIMER OFF (ВЫКЛЮЧЕНИЕ ТАЙМЕРА) необходимо настроить время.
- После запуска функции TIMER ON (ВКЛЮЧЕНИЕ ТАЙМЕРА) или TIMER OFF (ВЫКЛЮЧЕНИЕ ТАЙМЕРА) необходимо установить постоянную цикличность. После этого кондиционер будет включаться или выключаться в зависимости от установленного времени. Кнопка ON/OFF (ВКЛ/ВЫКЛ) не влияет на настройки. Если эта функция не нужна, необходимо воспользоваться пультом дистанционного управления, чтобы отменить ее.

Описание функций для комбинации кнопок

Функция энергосбережения (опция)

В режиме охлаждения одновременным нажатием кнопок «TEMP» (ТЕМПЕРАТУРА) и «CLOCK» (ЧАСЫ) можно запустить или отключить энергосберегающую функцию. При запуске функции энергосбережения на пульте управления появится значок «SE», и кондиционер автоматически отрегулирует заданную температуру в зависимости от заводских настроек для достижения наилучшего энергосберегающего эффекта. Повторным одновременным нажатием кнопок «TEMP» (ТЕМПЕРАТУРА) и «CLOCK» (ЧАСЫ) можно выйти из энергосберегающей функции.

Примечание:

- При энергосберегающей функции вентилятор имеет скорость вращения по умолчанию, которую невозможно скорректировать.
- При энергосберегающей функции заданная температура не может быть изменена. При нажатой кнопке «TURBO» (ТУРБО) с пульта дистанционного управления невозможно посылать сигнал.
- Функция спящего режима и функция энергосбережения не могут работать одновременно. Если функция энергосбережения была установлена в режиме охлаждения, нажатием кнопки спящего режима можно отменить энергосберегающую функцию. Если функция спящего режима была установлена в режиме охлаждения, запуск функции энергосбережения отменит функцию спящего режима.

РУКОВОДСТВО ПОЛЬЗОВАТЕЛЯ

Описание функций для комбинации кнопок

Функция обогрева 8°C (Доступна только для инверторных моделей. Нажатие может привести к некорректной работе кондиционера!!!)



В режиме обогрева одновременным нажатием кнопки «TEMP» (ТЕМПЕРАТУРА) и кнопки «CLOCK» (ЧАСЫ) можно запустить или отключить функцию обогрева при температуре 8°C.

При запуске этой функции на пульте дистанционного управления появятся значки «» и «8°C», а кондиционер будет сохранять статус обогрева при температуре 8°C. При повторном одновременном нажатии кнопок «TEMP» (ТЕМПЕРАТУРА) и «CLOCK» (ЧАСЫ) можно выйти из функции обогрева при температуре 8°C.

Примечание:

- В условиях функции обогрева при температуре 8°C вентилятор имеет автоматическую скорость вращения по умолчанию, которую невозможно скорректировать.
- В условиях функции обогрева 8°C заданную температуру невозможно изменить. При нажатии кнопки «TURBO» (ТУРБО) пульт дистанционного управления не будет посылать сигнал.
- Функция спящего режима и функция обогрева при температуре 8°C не могут работать одновременно. Если функция обогрева при температуре 8°C была установлена в режиме охлаждения, нажатием кнопки спящего режима можно отменить функцию обогрева 8°C. Если функция спящего режима была установлена в режиме охлаждения, запуск функции обогрева при температуре 8°C отменит функцию спящего режима.
- При установленном на дисплее измерении температуры в °F пульт дистанционного управления будет отображать температуру 46°F.

Блокировка доступа детей

Одновременным нажатием кнопок «▲» и «▼» можно включить или выключить функцию блокировки доступа детей. Когда функция блокировки доступа детей включена, на пульте дистанционного управления отображается значок «». При использовании пульта дистанционного управления значок «» промигает три раза, не посылая сигнал на блок.

Функция переключения измерения температуры

При статусе OFF (ВЫКЛ) одновременным нажатием кнопок «▼» и «MODE» (РЕЖИМ) можно переключить единицу измерения температуры, выводимую на дисплей (°C или °F).

РУКОВОДСТВО ПОЛЬЗОВАТЕЛЯ

Руководство

1. После подсоединения к питанию необходимо нажать кнопку «ON/OFF» (ВКЛ/ВЫКЛ) на пульте дистанционного управления для включения кондиционера.
2. Для выбора нужного режима необходимо нажать «MODE» (РЕЖИМ): AUTO (АВТОМАТИЧЕСКИЙ), COOL (ОХЛАЖДЕНИЕ), DRY (ОСУШКА), FAN (ВЕНТИЛЯЦИЯ), HEAT (ОБОГРЕВ).
3. Для установки требуемой температуры необходимо нажать кнопки «▲» и «▼». (В автоматическом режиме невозможно скорректировать температуру).
4. Для установки требуемой скорости вентилятора необходимо нажать кнопку «FAN» (ВЕНТИЛЯЦИЯ): auto (автоматическая), low (низкая), medium (средняя) и high (высокая) скорость.
5. Для выбора угла подачи воздуха вентилятором необходимо нажать кнопку «SWING» (НАПРАВЛЕНИЕ ВОЗДУХА).

Замена батареек в пульте дистанционного управления

1. Нажать на заднюю крышку пульта дистанционного управления с пометкой « OPEN», как показано на рисунке, а затем вытолкнуть крышку отсека для батареек по направлению стрелки.
2. Заменить две батарейки №7 (AAA 1,5В), чтобы полюсы «+» и «-» совпали.
3. Установить крышку отсека для батареек на место.



ПРИМЕЧАНИЕ

- Во время работы необходимо направлять передатчик сигнала дистанционного управления на приемное окошко внутреннего блока.
- Расстояние между передатчиком сигнала и приемным окошком не должно превышать 8 м. Между ними не должно быть никаких препятствий.
- Сигнал может быть нарушен в комнате с люминесцентной лампой или беспроводным телефоном; во время работы пульт дистанционного управления должен находиться недалеко от внутреннего блока.
- Необходимо заменить новые батареи той же модели, когда требуется замена.
- Если пульт дистанционного управления не используется в течение длительного времени, необходимо вынуть батареи.
- Если дисплей пульта дистанционного управления имеет нечеткое изображение или изображение на нем отсутствует, необходимо заменить батарейки.

УСЛОВИЯ ЭКСПЛУАТАЦИИ КОНДИЦИОНЕРА

Параметры электропитания кондиционера.

Напряжение, В	~220±10%
Частота, Гц	50+1

Температурный диапазон эксплуатации кондиционера:

Кондиционер рекомендуется использовать в температурном диапазоне:

внутри помещения: от 21 до 32 °С;

снаружи помещения: от минус 7 до 48 °С;

Относительная влажность воздуха в кондиционируемом помещении должна быть не более 80%. При влажности воздуха более 50% рекомендуется выбирать высокую скорость вращения вентилятора кондиционера.

Содержание в атмосфере коррозионно-активных агентов в месте установки наружного блока для типа атмосферы I по ГОСТ 15150-69.

Кондиционер не рекомендуется для эксплуатации в следующих условиях:

- в саунах, транспортных средствах, кораблях;
- в помещениях с высокой влажностью, например, ванных комнатах, подвальных помещениях;
- в зонах установки высокочастотного оборудования: радиоаппаратуры, сварочных агрегатов, медицинского оборудования;
- в сильно загрязненных зонах и зонах с высоким содержанием масла в воздухе;
- в зонах с агрессивной атмосферой, например, вблизи серных источников;
- в других сложных условиях.

Внимание:

Для улучшения работы кондиционера компания производитель рекомендует Вам не реже одного раза в год проводить Сервисное техническое обслуживание кондиционера.

Заключите договор на Сервисное обслуживание с Авторизованным дилером Cooper&Hunter.

ТРЕБОВАНИЯ ПРИ ЭКСПЛУАТАЦИИ

- Устанавливайте наиболее приемлемую температуру. Это может предотвратить излишнюю трату энергии.

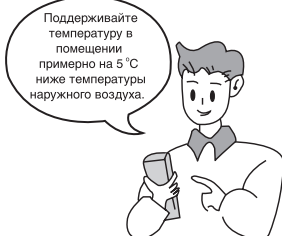

- Направление воздушного потока должно быть правильно выбрано. Жалюзийные заслонки рекомендуется направлять вниз в режиме нагревания, и вверх в режиме охлаждения.

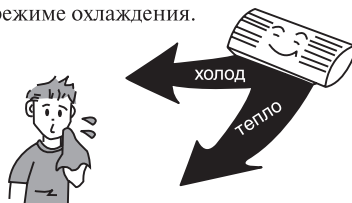

- Во время работы кондиционера не оставляйте на длительное время открытыми окна и двери. Это может привести к снижению эффективности кондиционирования.

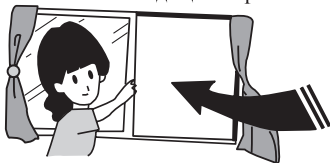

- Прямой воздушный поток не должен быть направлен на животных или растения (интерьер). Это может нанести им вред.

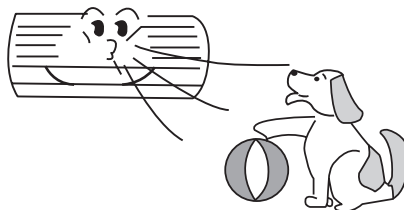

- Попадание воды на воздушный кондиционер может привести к поражению электрическим током и нарушению работы устройства.

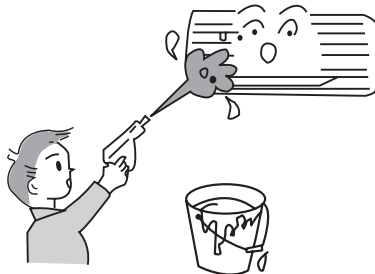

- Блок должен быть заземлен. Не соединяйте провод заземления с газовыми и водными трубами, молниеотводами и заземлением телефонных линий.



- Кондиционер должен питаться стабильным однофазным напряжением $220 \pm 10\%$ В. В противном случае компрессор будет сильно вибрировать, разрушая холодильную систему.

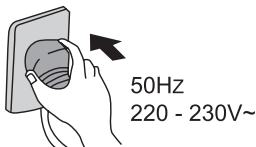

- Не используйте кондиционер воздуха не по назначению, например, для сушки одежды, хранения продуктов и т.п.

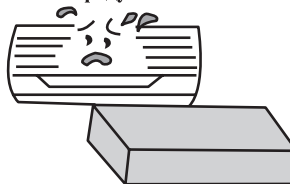

ТРЕБОВАНИЯ ПРИ ЭКСПЛУАТАЦИИ

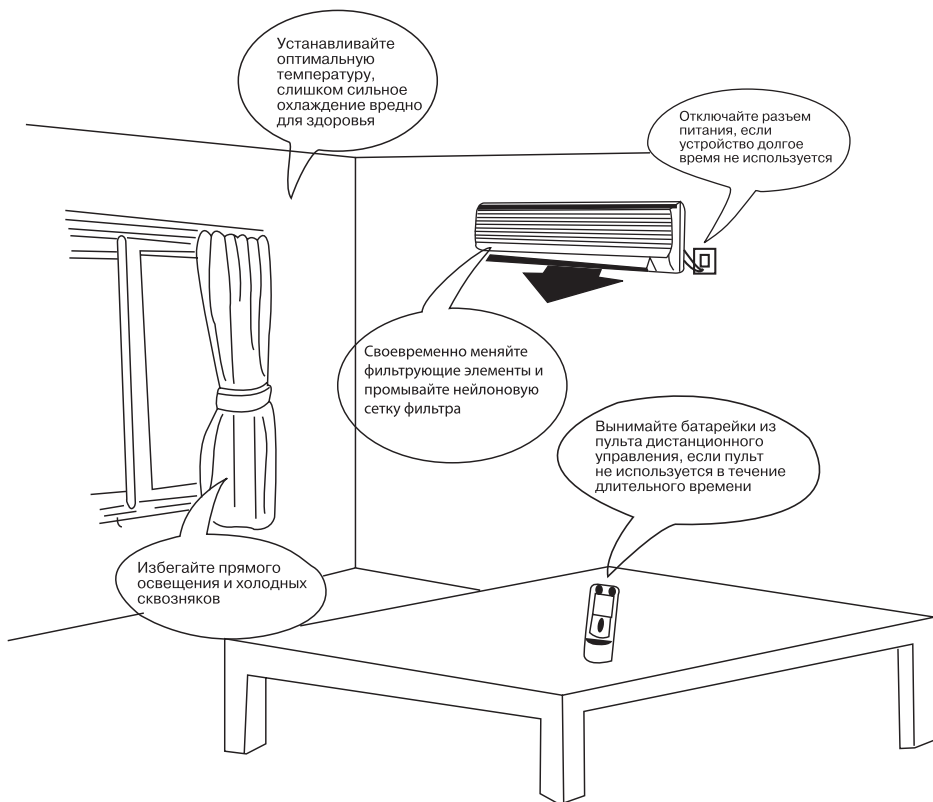

УХОД И ТЕХНИЧЕСКОЕ ОБСЛУЖИВАНИЕ

ВНИМАНИЕ

- Перед началом технического обслуживания отключите подачу питания и извлеките из розетки штепсель.
- Не опрыскивайте в целях очистки внутренней и наружной блоки водой.
- Протирайте блоки мягкой сухой тряпкой или ветошью, слегка смоченной водой или моющим средством.

Очистка внешней панели	
1. Потяните панель в направлении стрелок для снятия внешней панели с блока.	
2. Промывка. Протрите панель мягкой тряпкой, слегка смоченной водой или моющим средством, после чего высушите панель в темном месте. ПРИМЕЧАНИЕ: Никогда не используйте для промывки панели воду температурой выше 45° С, т.к. это может привести к деформации панели или ее обесцвечиванию.	
3. Установка внешней панели. Закройте и закрепите внешнюю панель.	
Очистка воздушных фильтров (Рекомендуется проводить раз в три недели)	
1. Откройте внешнюю панель, возьмитесь за ярлычок воздушного фильтра и, слегка приподняв его, извлеките фильтр.	
2. Очистка. Для очистки фильтров от налипшей грязи Вы можете воспользоваться пылесосом или промыть фильтры водой, после чего высушить их в темном месте. ПРИМЕЧАНИЕ: Никогда не используйте для промывки фильтров воду температурой выше 45°С, т.к. это может привести к деформации или обесцвечиванию.	

УХОД И ТЕХНИЧЕСКОЕ ОБСЛУЖИВАНИЕ

3. Установка фильтров на место.
Вставьте фильтры на место так, чтобы надпись «FRONT» (ЛИЦЕВАЯ СТОРОНА) была обращена на Вас.

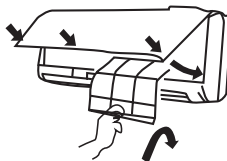

Замена воздухоочистителя.

• Рекомендуется производить каждые шесть месяцев; запасные фильтры могут быть приобретены в центре обслуживания С&Н.

1. Извлеките воздушные фильтры.

(См. пункт первый «Очистка воздушных фильтров»)

2. Замена воздухоочистителя.
Извлеките воздухоочистительные фильтры и поместите новые фильтры в кассету для фильтров.

Воздухоочиститель



ПРИМЕЧАНИЕ: Будьте осторожны, берегите руки у заостренных поверхностей.

3. Вставьте фильтры на место.

(См. пункт третий «Очистка воздушных фильтров»)

Подготовка к работе

1. Убедитесь в том, что воздуховыпускное и воздухоприемное отверстия ничем не закрыты.
2. Убедитесь в правильности подключения провода заземления.
3. При необходимости замените фильтры.
4. В случае необходимости смените батарейки.

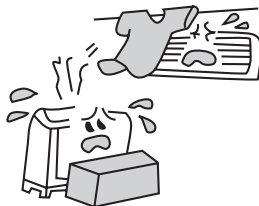

Обслуживание после применения

1. Отключите напряжение питания.
2. Очистите фильтры и другие элементы.
3. Удалите пыль с внешнего блока.
4. Подкрасьте заржавевшие участки на наружном блоке для предотвращения разрастания ржавчины.

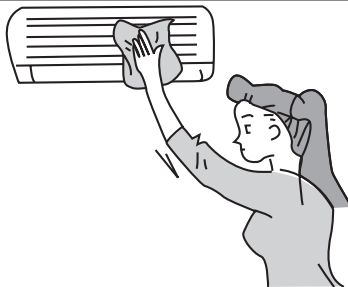

РЕКОМЕНДАЦИИ ПО УХОДУ ЗА КОНДИЦИОНЕРОМ

по материалам Ассоциации предприятий индустрии климата (АПИК)®

В большинстве случаев, купив и установив кондиционер, его начинают использовать так же, как и любую другую бытовую технику - телевизор, утюг или пылесос, действуя по принципу: пусть работает, пока не сломается. В отношении того же телевизора или пылесоса этот принцип оправдывает себя - до первой поломки может пройти не один год (качественная техника вполне может проработать без ремонта 5-7 лет). Однако для наиболее распространенного типа кондиционера - сплит-системы - такая эксплуатация с большой вероятностью приведет к серьезной поломке уже через 2-3 года. Эта особенность присуща как недорогим моделям, так и элитным. Чтобы понять причину такой "капризности" сплит-систем рассмотрим в общих чертах их внутреннее устройство.

Любая сплит-система состоит из двух блоков - внешнего, в котором находятся компрессор, вентилятор и радиатор (называемый конденсатором) и внутреннего, в котором так же находятся вентилятор и радиатор (называемый испарителем). При монтаже эти блоки соединяются медными трубопроводами, по которым под давлением около 15 атмосфер циркулирует смесь из фреона и небольшого количества компрессорного масла. Вентиляторы, расположенные во внутреннем и внешнем блоке обеспечивают обдув радиаторов для улучшения теплообмена и равномерного распределения холодного воздуха в помещении. Итак, что же является наиболее распространенными причинами выхода кондиционера из строя?

Причины выхода кондиционера из строя:

Загрязнение фильтров внутреннего блока

Эти фильтры представляют собой обычную мелкую сетку и расположены под передней панелью, через которую засасывается воздух. Они предназначены для задержания пыли, находящейся в воздухе и защищают от нее не только обитателей комнаты, в которой установлен кондиционер, но и радиатор внутреннего блока. По сути, кондиционер работает как пылесос, а фильтры играют роль пылесборника. Для очистки фильтров достаточно промыть их в теплой воде и несколько минут просушить. Снять и установить фильтры – не сложнее, чем заменить пылесборный мешок в пылесосе (за исключением случаев, когда внутренний блок кондиционера находится на большой высоте). В этой Инструкции по эксплуатации подробно рассказывается о том, как это сделать. Мыть фильтры, как правило, необходимо один раз в две - три недели. Если в воздухе находится большое количество пыли или копоти, мыть их надо чаще, следя за тем, чтобы они всегда оставались чистыми. Если же фильтры долгое время не мыть, то в первую очередь уменьшится обдув радиатора внутреннего блока, как следствие, воздух в помещении будет хуже охлаждаться. Кроме этого нарушится режим работы холодильной системы, что может привести к обмерзанию медных трубопроводов. В этом случае, при выключении кондиционера лед начнет таять, и из кондиционера будет капать вода. В дальнейшем, при сильно загрязненных фильтрах, возможно засорение дренажной системы комками пыли и тогда вода из кондиционера польется ручьем. В совсем запущенных случаях на пластинах радиатора нарастает такой слой грязи, что его можно удалить только с помощью сильнодействующих химических очистителей. Заметим, что чистка фильтров не входит в стандартное гарантийное обслуживание и должна выполняться потребителем (так же как замена мешков в пылесосе) в соответствии с требованиями Инструкции по эксплуатации каждые 1,5-2 года.

РЕКОМЕНДАЦИИ ПО УХОДУ ЗА КОНДИЦИОНЕРОМ

по материалам Ассоциации предприятий индустрии климата (АПИК)[®]

Утечка фреона

Второй по распространенности причиной выхода кондиционера из строя является утечка фреона. Утечки бывают двух видов - нормируемая (до 6-8% в год) и вызванная некачественным монтажом. Нормируемая утечка происходит при любом, даже самом качественном монтаже - это неизбежное следствие соединения межблочного трубопровода путем развальцовки. Для ее компенсации кондиционер необходимо дозаправлять фреоном. При некачественном монтаже фреон может вытечь практически полностью за короткое время (от нескольких дней до нескольких месяцев). Для человека это не опасно, поскольку фреон - это инертный, неядовитый и не имеющий запаха газ однако для кондиционера это может иметь самые печальные последствия. Во-первых, компрессор при работе охлаждается фреоном и при его недостатке возможен перегрев компрессора. Во-вторых, вместе с фреоном из системы вытекает масло, и компрессор может заклинить. А стоимость замены компрессора составляет около половины стоимости нового кондиционера. Для обнаружения факта утечки обязательно иметь

специальное оборудование. Первые признаки уменьшения количества хладагента в системе - образование инея или льда на штуцерных соединениях наружного блока (это место, куда подсоединяются медные трубки), а так же недостаточное охлаждение воздуха в помещении (разность температур на входе и выходе внутреннего блока ориентировочно должна составлять 10 С). В случае появления подобных симптомов, необходимо выключить кондиционер и обратиться в сервисную службу для устранения неисправности.

Работа кондиционера в зимнее время







Еще одна особенность бытовых кондиционеров - практически все модели не адаптированы к работе в зимнее время, то есть рабочий диапазон температур наружного блока обычно составляет от -7С до +43С. Необходимость в кондиционере, работающим круглый год может возникнуть в двух случаях. Во-первых, когда требуется охладить помещение не только в летнее, но и в зимнее время, например помещение с большим количеством тепловыделяющей техники (серверные, компьютерные залы и т.д.), поскольку охлаждение такого помещения с помощью приточной вентиляции приведет к недопустимому уменьшению влажности воздуха. Во-вторых, в случае обогрева с помощью кондиционера в зимнее время. Однако такое использование кондиционера не всегда оправдано, поскольку, при температуре наружного воздуха -20С, производительность (мощность) кондиционера падает в три раза по сравнению с номинальной. Эксплуатация кондиционера зимой в первую очередь уменьшает рабочий ресурс компрессора, в итоге его может заклинить. Кроме этого при включении кондиционера в режим охлаждения конденсат (вода), образующийся во внутреннем блоке, не сможет вытекать наружу из-за ледяной пробки в дренажном шланге. В результате, через полчаса после включения, вода из внутреннего блока польется прямо в комнату.

Подведем итоги. Для того, что бы Ваш кондиционер проработал весь положенный ему срок, в среднем, от 7 до 12 лет в зависимости от класса кондиционера, нужно не так уж много:

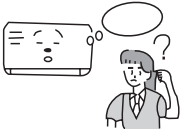
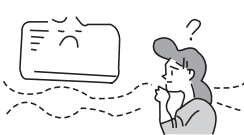
1. чистить фильтры внутреннего блока не реже одного раза в месяц;
2. если кондиционер перестал нормально функционировать (из внутреннего блока капает вода, на медных трубках выросла ледяная "шуба", ухудшилось охлаждение воздуха в помещении, возникли потрескивания и другие посторонние звуки) нужно выключить кондиционер и обратиться в сервисную службу
- 3 не реже одного раза в год, в зависимости от режима эксплуатации, (желательно, весной - перед началом сезона) вызывать представителей сервисной службы для проверки давления в системе и дозаправки фреоном, полной диагностики кондиционера во всех режимах работы (для выявления скрытых неисправностей), чистки внутреннего и наружного блоков. Наружный блок при этом продувается струей сжатого воздуха для очистки от тополиного пуха и пыли;
4. не включать кондиционер при температуре наружного воздуха ниже -7... -10°С.

СБОИ В РАБОТЕ, ПРИЧИНЫ И СПОСОБЫ УСТРАНЕНИЯ

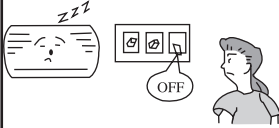
В случае возникновения неисправности прежде чем обращаться в сервисный центр проверьте:

Отклонение в работе	Причина
	<p>При возобновлении работы кондиционера внутренний блок работает не сразу.</p> <p>При возобновлении работы после останова кондиционер не работает приблизительно 3 минуты в целях самозащиты.</p>
	<p>После начала функционирования в области воздуховыпускного отверстия ощущается необычный запах.</p> <p>Это вызвано проникновением в кондиционер запахов из помещения.</p>
	<p>Во время работы слышен звук каплюющей воды.</p> <p>Это вызвано перетеканием хладагента внутри блока</p>
	<p>Во время охлаждения появляется туман.</p> <p>Дымка (туман) вызвана ускоренным охлаждением воздуха в помещении холодным потоком воздуха из кондиционера.</p>
	<p>В начале работы или после остановки кондиционера слышен скрип.</p> <p>Это вызвано деформацией пластмассы в результате изменения температуры.</p>
	<p>Кондиционер воздуха не работает.</p> <p>Не было ли выключено питание? Нет ли потери контакта в электропроводке? Не сработал ли переключатель защиты от токовой утечки? Не выходит ли напряжение питания за пределы 206-244 В? Не работает ли ТАЙМЕР?</p>
	<p>Не хватает мощности охлаждения (нагрева).</p> <p>Правильно ли произведена УСТАНОВКА ТЕМПЕРАТУРЫ? Нет ли препятствий потоку воздуха у входного и выходного отверстий? Не загрязнены ли фильтры? Не установлена ли малая скорость вращения вентилятора внутреннего блока? Не находятся ли в помещении другие тепловые источники?</p>
	<p>Кондиционер не управляется с помощью пульта дистанционного управления.</p> <p>Не находится ли пульт дистанционного управления на удалении от внутреннего блока, превышающем эффективное расстояние? Замените неисправные батарейки или пульт дистанционного управления. Нет ли препятствий для прохождения сигнала между пультом дистанционного управления и приемником сигнала?</p>

СБОИ В РАБОТЕ, ПРИЧИНЫ И СПОСОБЫ УСТРАНЕНИЯ

Немедленно прекратите все операции, выньте сетевой шнур из розетки питания и свяжитесь с представителем С&Н в следующих ситуациях.

- Во время работы раздается подозрительный звук.
- Часто перегорает предохранитель или срабатывает автоматический выключатель
- Попадание в кондиционер посторонних предметов или воды.
- Перегрев электрических проводов и штепселя питания.
- Резкий неприятный запах из воздуховыпускного отверстия во время работы.

ТРАНСПОРТИРОВАНИЕ И ХРАНЕНИЕ

1 Кондиционеры должны транспортироваться и храниться в упакованном виде.

2 Упаковки с кондиционерами должны храниться в закрытых помещениях при температуре от минус 30 до плюс 40 °С.

Примечание!

Производитель оставляет за собой право вносить изменения в конструкцию изделия без предварительного уведомления.

Designed by Cooper&Hunter International Corporation, Oregon, USA
www.cooperandhunter.com
E-mail: info@cooperandhunter.com

* Cooper&Hunter постоянно работает над улучшением своей продукции, поэтому информация приведенная в данном руководстве, может быть изменена без предварительного уведомления потребителей.



66129922755